

# BRUGSANVISNING

## BRUGSANVISNING KLIMAANLÆG (Vægtype)

Inden dette produkt tages i brug, skal du læse disse instruktioner grundigt og beholde denne vejledning til senere reference.

---

Dansk

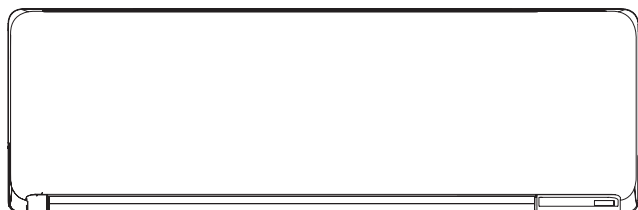

# Style

## Indholdsfortegnelse

1. SIKKERHEDSFORANSTALTNINGER .....	1
2. FORBEREDELSE .....	2
3. NAVNE PÅ DELE .....	3
3.1. Indendørsenhed .....	3
3.2. Fjernbetjening.....	3
3.3. Isætning af batterierne .....	5
4. GRUNDLÆGGENDE BETJENING.....	5
5. INDSTILLINGER FOR LUFTSTRØM.....	5
5.1. Indstilling for ventilatorhastighed .....	5
5.2. Indstillinger for retningen på luftstrømmen .....	5
6. TIMER-FUNKTIONER.....	6
6.1. Til- eller fra-timer .....	6
6.2. Programtimer.....	6
6.3. Sleep-timer .....	6
7. ENERGISPAREFUNKTION .....	6
7.1. Economy-funktionen.....	6
8. Andre funktioner .....	7
8.1. Effektiv drift-funktion.....	7
8.2. Udendørsenhedens lavstøj-drift .....	7
8.3. 10 °C opvarmningsfunktion .....	7
9. Indstillinger ved montering.....	7
9.1. Brugerdefineret kode på fjernbetjening .....	7
10. RENGØRING OG PLEJE.....	7
11. GENERELLE OPLYSNINGER .....	9
12. EKSTRADELE.....	10
12.1. Fjernbetjening med ledning .....	10
12.2. Trådløs LAN-betjening.....	10
12.3. Multi-split klimaanlæg.....	12
13. FEJLFINDING .....	12

## 1. SIKKERHEDSFORANSTALTNINGER

For at undgå personskader eller skader på ejendom, skal dette afsnit læses omhyggeligt inden dette produkt tages i brug, og sørg for at overholde følgende sikkerhedsforanstaltninger. Hvis disse instruktioner ikke følges og produktet bruges forkert, kan det føre til personskader eller skade i forskellige grader, som er klassificeret her:

### ADVARSEL

Dette mærke advarer om dødsfald eller alvorlig personskade.



### FORSIGTIG

Dette mærke advarer om personskade eller skade på ejendom.



 Dette mærke angiver en handling, der er FORBUDT.

 Dette mærke angiver en handling, der er OBLIGATORISK.

### ADVARSEL

-  Dette produkt indeholder ingen dele, der kan repareres af brugeren selv. Kontakt altid autoriseret servicepersonale for reparation, montering og flytning af dette produkt. Forkert montering eller håndtering kan føre til lækage, elektrisk stød eller brand.
- I tilfælde af funktionsfejl, såsom en brændende lugt, skal du straks holde op med at bruge klimaanlægget, og afbryde strømforsyningen på den elektriske afbryder eller trække stikket ud af strømforsyningen. Kontakt derefter autoriseret servicepersonale.
- Undgå, at beskadige ledningen. Hvis den beskadiges, må den kun udskiftes af en autoriserede servicetekniker for at undgå fare.
- Hvis der er mistanke om lækage af kølemiddel, skal al åben ild fjernes eller slukkes, og autoriseret servicepersonale kontaktes.
- I tilfælde af tordenvejr eller tegn på lynnedslag, skal klimaanlægget slukkes med fjernbetjeningen, og rør ikke ved produktet eller strømkilden, så enhver risiko for elektrisk stød undgås.
- Produktet er ikke beregnet til at blive anvendt af personer (herunder børn) med nedsat fysisk, sansemæssig eller mental kapacitet, eller af personer med manglende erfaring eller viden, medmindre de er under opsyn af eller har fået brugsvejledning fra en person med ansvar for deres sikkerhed. Børn bør holdes under opsyn for at sikre, at de ikke leger med produktet.
- Bortskaf emballagen sikkert. Ituriv og bortskaf plastposer, så børn ikke kan lege med dem. Der er fare for kvælning af børn, der leger med de oprindelige plastposer.
-  Dette produkt må ikke startes eller stoppes ved at sættes stikket i eller trække det ud, eller ved at tænde og slukke strømbryderen.
- Brug ikke brandfarlige gasser i nærheden af dette produkt.
- Undgå, at være i den direkte kolde luftstrøm i flere timer.
- Stik ikke fingrene eller andre genstande i luft- eller luftindtaget.
- Produktet må ikke betjenes med våde hænder.

### FORSIGTIG

-  Sørg for regelmæssig udluftning under brug.
- Dette produkt skal altid bruges med luftfilteret.
- Sørg for at alt elektronisk udstyr er mindst 1 meter (40") væk fra produktet.
- Afbryd strømforsyningen, hvis dette produkt ikke skal bruges i længere tid.
- Efter længere tids brug, skal monteringen af indendørsenheden ses efter, for at sikre at produktet ikke falder ned.
- Retningen på luftstrømmen og rumtemperaturen skal overvejes nøje, hvis produktet bruges i et rum med spædbørn, børn, ældre eller syge personer.
- Sørg for, at udendørsenhedens omgivelser er rene og ryddelige, og placer ikke genstande rundt om den. Eventuelle genstande, der blokerer eller kommer ind i luftudtaget, kan forårsage produktfejl.
-  Undgå, at rette direkte luftstrøm på pejse eller varmeapparater.
- Undgå, at blokere eller tildække luftind- og udtagene.
- Undgå, at der kommer for meget tryk på radiatorribbene.
- Undgå, at klatre på dette produkt. Og undgå at stille genstande på eller hænge genstande fra dette produkt.

## FORSIGTIG

- Undgå, at stille andre elektriske produkter eller genstande under dette produkt. Dryppende kondensvand fra dette produkt kan gøre dem våde, og kan beskadige eller ødelægge dine ejendomme.
- Dette produkt må ikke komme i direkte kontakt med vand.
- Dette produkt må ikke bruges til konservering af fødevarer, planter, dyr, præcisionsudstyr, kunstværk eller andre genstande. Dette kan medføre kvalitetsferringelse af disse elementer.
- Udsæt ikke dyr eller planter for direkte luftstrøm.
- Undgå, at drikke fra klimaanlæggets afløb.
- Undgå, at trække i ledningen til produktet.
- Undgå, at røre ved aluminiumsribbene på varmeveksleren i dette produkt så du undgår personskader, når enheden vedligeholdes.
- Stå ikke på ustabile skridt, når de opererer eller rengøring af dette produkt. Det kan vælte og kan forårsage skade.

Dette produkt indeholder fluorholdige drivhusgasser.

### Til R32-kølemiddelenhed

Se klassificeringmærkatet for at kontrollere kølemiddeltpe for dit produkt.

## ADVARSEL

- Apparaten skal installeres, betjenes og opbevares i et rum med et areal større end  $X \text{ m}^2$ .

Mængde af kølemiddelladning M (kg)	Minimumsrumareal X ( $\text{m}^2$ )
$M \leq 1,22$	-
$1,22 < M \leq 1,23$	1,45
$1,23 < M \leq 1,50$	2,15
$1,50 < M \leq 1,75$	2,92
$1,75 < M \leq 2,0$	3,82
$2,0 < M \leq 2,5$	5,96
$2,5 < M \leq 3,0$	8,59
$3,0 < M \leq 3,5$	11,68
$3,5 < M \leq 4,0$	15,26

(IEC 60335-2-40)

- Dette produkt skal opbevares i et rum uden kontinuerlig drift af antændelseskilder (for eksempel: åben ild, et gasapparat eller en elektrisk elvarmer).
- Dette produkt skal opbevares på et godt ventileret område.
- Vær opmærksom på, at kølevæskerne muligvis ikke har nogen lugt.
- Dette produkt skal opbevares på en måde, hvorpå mekanisk skade undgås.
- Bortskaffelse af produktet skal udføres korrekt i overensstemmelse med nationale eller regionale regelsæt.
- Under transport eller flytning af indendørsenheden skal rør være dækket med vægbeslaget til beskyttelse. Flyt ikke dette produkt ved at holde i indendørsenhedens rør. (Belastningen anvendt på rørens led kan medføre, at den brændbare gas lækker under drift).
- Installer ikke enheden på områder fyldt med mineralolie, som f.eks. en fabrik eller et område, der indeholder en stor mængde stænkolie eller damp, såsom et køkken.
- Benyt ikke midler til at accelerere optøningsprocessen eller til at rengøre produktet, andet end dem som anbefales af producenten.
- Du må ikke perforere eller brænde.

Forklaring på symboler, der vises på indendørsenheden eller udendørsenheden.

## ADVARSEL



Dette symbol viser, at produktet benytter en brandbar kølevæske. Hvis kølevæsken lækker og udsættes for en ekstern antændelseskilde, er der risiko for brand.

## FORSIGTIG



Dette symbol viser, at brugsanvisningen skal læses grundigt.

## FORSIGTIG



Dette symbol viser, at servicepersonale skal tage sig af dette udstyr i henhold til installationsvejledningen.

## FORSIGTIG



Dette symbol viser, at oplysninger er tilgængelige, som f.eks. betjeningsvejledningen eller installationsvejledningen.

## 2. FORBEREDELSE

### ADVARSEL



- Sørg for at spædbørn og småbørn ikke sluger et batteri ved et uheld.

### FORSIGTIG



- Hvis lækende batterivæske kommer i kontakt med din hud, øjne eller mund, skal området straks vaskes med rigelige mængder vand, og kontakt din læge.
- Brugte batterier skal straks tages ud, og de skal bortskaffes i henhold til lokale love og bestemmelser.
- Tørbatterier må ikke genoplades.
- Undgå, at bruge tørbatterier, der er blevet genopladet.

### Tilbehør til indendørsenhed

Kontrollér, at følgende tilbehør medfølger.

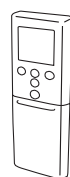

Fjernbetjening



Holder til fjernbetjeningen



Selvskærende skruer

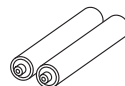

Batterier

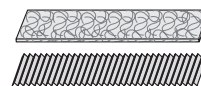

Luftrensingsfiltre

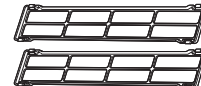

Luftfilterholdere

### Montering af holder til fjernbetjeningen

1

Skruer



2

Indsæt



3

Træk op



### 3. NAVNE PÅ DELE

#### ⚠ FORSIGTIG

❗ For at opretholde korrekt signaltransmission mellem fjernbetjeningen og indendørsenheden skal signalmodtageren holdes væk fra følgende:

- Direkte sollys eller andre stærke lyskilder
- Fladskærme

I lokaler med fluorescerende lys, såsom dem med en veksleretter, kan signalet muligvis ikke transmitteres ordentligt. I sådanne tilfælde skal du kontakte den butik, hvor produktet er købt.

#### 3.1. Indendørsenhed

📶 : Instruktionerne vedrørende den trådløse LAN-betjening (valgfrit).

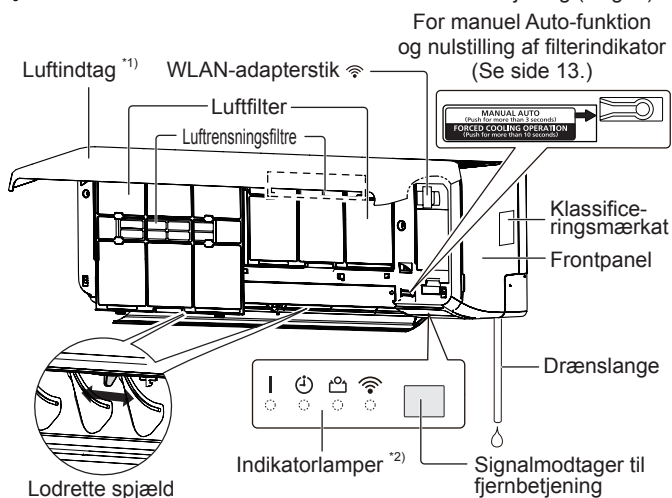

\*1) Inden produktet tages i brug, skal du sørge for, at luftindtaget er lukket helt. Utilstrækkelig lukning kan påvirke produktets korrekte funktion eller ydeevne.

\*2) Indikatorlamper tændes under de følgende betingelser.

	Navn	Farve	Betjening eller betingelse
	Betjening	Grøn	Normal drift
🕒	Stopur	Orange	Timerfunktion
📅	Economy	Grøn	Economy-funktion 10 °C Opvarmning-funktion
📶	WLAN	Orange	Trådløs LAN-betjening er aktiv. 📶

#### 3.2. Fjernbetjening

Når du bruger fjernbetjeningen (ekstraudstyr), kan udseendet og betjeningsmetoden være forskellige.

Yderligere oplysninger findes i brugsanvisningen til den enkelte fjernbetjening.

✳ : Indstillingen skal ske, mens skærmen indstilling vises for hver funktion.

| : Knappen kan kun betjenes, når klimaanlægget er i drift.

📶 : Instruktionerne vedrører den trådløse LAN-betjening (valgfrit).

#### Signalsender

Ret signalsenderen korrekt mod indendørsenheden.

- Funktionsrækkevidden er ca. 7 m.
- [▲] vises, når signalet er afsendt.
- Indendørsenheden udsender et bip, når signalet er korrekt modtaget. Tryk på knappen igen, hvis der ikke høres et bip.

#### Fjernbetjeningens display

I dette afsnit er alle de mulige indikatorer vist for beskrivelse. I faktiske drift er skærmen forbundet med knappen operation, og viser kun de nødvendige indikatorer for hver indstilling.

#### For grundlæggende drift .....Se side 5.

⏻/⏹ Starter eller stopper driften af klimaanlægget.

MODE Skifter driftstilstanden. ✳ |

TEMP.  
⬆️  
⬇️ Justerer indstillingstemperaturen. ✳ |

#### For 10 °C opvarmningsfunktion: .....Se side 7.

🔥 10°C HEAT  
○ Aktiverer 10 °C opvarmningsfunktion.

#### For strømbesparende funktion .....Se side 6.

📅 ECONOMY Tænder eller slukker for Economy-funktionen. |

#### Til udendørsenhedens lavstøj-drift

.....Se side 7.

🔊 OUTDOOR UNIT LOW NOISE Aktiverer eller deaktiverer udendørsenhedens lavstøj-drift.

Tryk ikke på denne knap ved normal drift.

Den starter en kørselstest (kun til brug for autoriserede serviceteknikere).

**BEMÆRK:** Hvis kørselstesten utilsigtet startes, skal du trykke på ⏻ for at afbryde testen.

## FORSIGTIG

- For at undgå funktionsfejl på eller beskadigelse af fjernbetjeningen, skal du:
  - Læg fjernbetjeningen et sted, hvor den ikke udsættes for direkte sollys eller ekstrem varme.
  - Tag batterierne ud, hvis produktet ikke skal bruges i længere tid.
- Forhindringer - såsom et gardin eller en væg - mellem fjernbetjeningen og indendørsenheden, kan påvirke signaltransmissionen.
- Undgå, at fjernbetjeningen udsættes for stød.
- Undgå, at hælde vand på fjernbetjeningen.

### For effektiv drift .....Se side 7.

**POWERFUL** Tænder eller slukker for Effektiv drift-funktionen.

### For indstilling af luftstrømmen .....Se side 5.

- FAN** Styrer ventilatorhastigheden. \* |
- SWING** Aktiverer den automatiske swing-funktion. \* |
- SET** Styrer op/ned retningen på luftstrømmen. |

### For timerfunktion.....Se side 6.

- ON** Indstiller til-timeren. \*
- OFF** Indstiller fra-timeren. \*  
Ved at trykke den ned tilgås indstillingerne for trådløst LAN. (Se side 10.)
- SLEEP** Indstiller sleep-timeren.  
Deaktiverer timerindstillingen.
- CANCEL** Ved at trykke på den tændes eller slukkes den trådløse LAN-betjening. (Se side 11.)
- SELECT** Justerer værdien for timer- eller tidsindstillinger.
- CLOCK ADJUST** Starter tidsindstillingen.

\* Hvis du indstiller både Timer til og Timer fra, vil de fungere i rækkefølgen af den indstillede tid.

### Efter udskiftning af batterier

**RESET** Tryk på denne knap som vist på følgende figur. Brug spidsen af en kuglepen eller anden lille genstand.

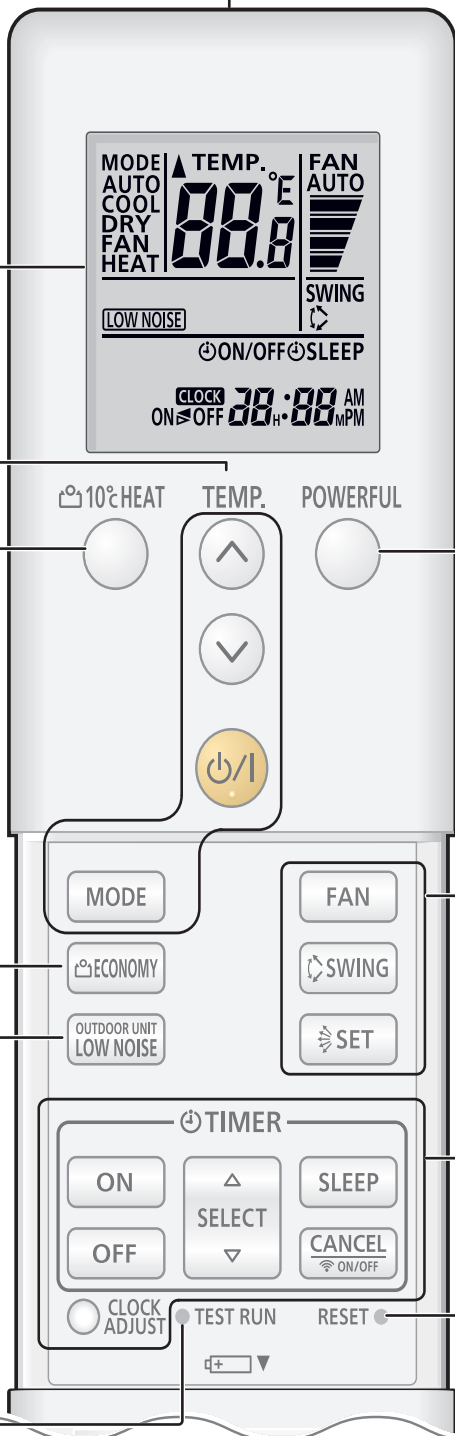

### 3.3. Isætning af batterierne

Batteritype: R03/LR03/AAA x 2

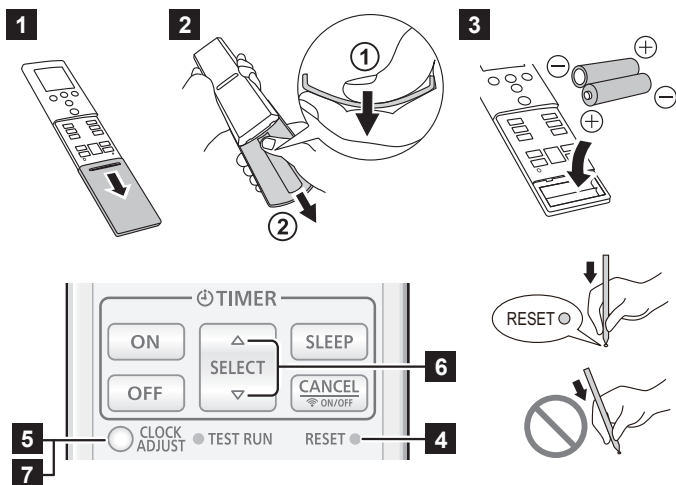

- 1 Træk coveret i pilens retning til det ikke kan komme længere.
- 2 Fjern coveret.
  - ① Vend fjernbetjeningen om, tryk på bagsiden af coveret og fjern kløerne ved at bøje coveret.
  - ② Træk i pilens retning mens du bøjer coveret.
- 3 Anbring batterierne som vist i figuren ovenfor.
- 4 Tryk på RESET som vist i figuren ovenfor. Brug spidsen af en kuglepen eller anden lille genstand.
- 5 Tryk på for at starte indstilling af uret.
- 6 Tryk på (△▽) for at indstille uret. Tryk på knapperne for at flytte uret ét minut ad gangen. Tryk og hold knapperne nede for at flytte uret 10 minutter. \* Tryk på (⊙⊙) for at skifte tidsindikator (12-timer ↔ 24-timer).
- 7 Tryk på for at afslutte indstillingen.
- 8 Installer, og luk coveret

#### BEMÆRKNINGER:

- Brug kun den angivne batteritype.
- Bland ikke forskellige typer af batterier eller nye og gamle batterier sammen.
- Batterier har ved normal brug en levetid på omkring 1 år.
- Hvis fjernbetjeningen virkeafstand forkortes mærkbart, skal batterierne udskiftes, og tryk så på RESET som vist i figuren ovenfor.

## 4. GRUNDLÆGGENDE BETJENING

### 3 trin til at starte enheden

1. Tryk på for at starte eller stoppe enheden.
2. Tryk på for at vælge driftstilstand. Driftstilstanden skifter som følger.
 

→ AUTO →	→ COOL →	→ DRY →	→ FAN →	→ HEAT →
(Automatisk)	(Køling)	(Tørring)	(Ventilator)	(Opvarmning)
3. Tryk på (⊙⊙) for at indstille den ønskede temperatur. Temperaturen justeres i intervaller á 0,5 °C.

Temperatur-indstillingsområde	
Auto/Køling/tørring	18,0-30,0 °C
Opvarmning	16,0-30,0 °C

#### BEMÆRKNINGER:

- I kølings- eller tørringstilstand indstilles temperaturen lavere end den aktuelle rumtemperatur.
- I kølingstilstand holder indendørsenhedens ventilator muligvis op med at køre fra tid til anden for at udføre ventilator kontrol for energibesparelse, der muliggør strømbesparende drift ved at stoppe rotationen af indendørsenhedens ventilator, når udendørsenheden stoppes. Denne funktion aktiveres fra fabrikken. Hvis du vil deaktivere funktionen, skal du kontakte installatøren eller en autoriseret servicetekniker.
- I opvarmningstilstand
  - indstilles temperaturen højere end den aktuelle rumtemperatur.
  - i begyndelsen af driften roterer indendørsenhedens ventilator ved meget lav hastighed i 3-5 minutter.
  - når det er nødvendigt tilsidesætter den automatiske opvarmning opvarmningen.
- Temperaturstyring ikke tilgængelig i ventilator tilstanden.

## 5. INDSTILLINGER FOR LUFT-STRØM

### 5.1. Indstilling for ventilatorhastighed

- ☞ Tryk på for at styre ventilatorhastigheden. Ventilatorhastigheden ændres som følger.



Når AUTO er valgt, er ventilatorhastigheden afhængig af driftstilstanden.

For at øge luftrensningen skal du indstille ventilatorhastigheden til Høj.

### 5.2. Indstillinger for retningen på luftstrømmen

Der henvises til "Luftstrømsretning" for yderligere oplysninger om luftstrømsintervaller.

#### Indstillinger for retningen på luftstrømmen

- ☞ Tryk på for at tilpasse op/ned retningen på luftstrømmen.

#### Indstillinger for venstre/højre retning på luftstrømmen

### FORSIGTIG

- Før du justerer retningen for venstre-/højre-luftstrøm, skal du sørge for, at de lodrette spjæld er stoppet helt.

- ☞ Juster de to håndtag ved håndkraft.

#### Indstilling af swing-funktion

- ☞ Tryk på for at starte/stoppe Swing-funktionen.

**BEMÆRK:** Swing-funktionen kan stoppe midlertidigt, når indendørsenhedens ventilator roterer med meget lav hastighed eller stoppes.



## Luftstrømsretning

Op/ned retning på luftstrømmen

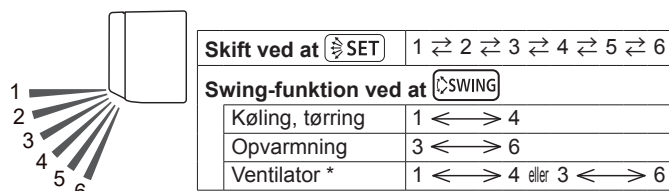

\* Swing-funktionens strøm afhænger af den indstillede luftstrømsretning, før aktivering af swing-funktionen.

### BEMÆRKNINGER:

- Du må ikke justere lamellernes retning på luftstrømmen manuelt.
- I automatisk eller opvarmningstilstand forbliver retningen på luftstrømmen i position 1 i et stykke tid fra starten af driften.
- I kølings- eller tørringstilstand anbefales indstilling 1-3 for at forhindre at ejendele beskadiges fra dryp fra kondensering. Hvis indstillingen 4-6 holdes i 30 minutter eller længere i disse tilstande, skifter retningen af luftstrømmen automatisk til indstillingen 3.
- Ved brug af mobilappen (valgfri, trådløs LAN-betjening kræves) kan den lodrette luftstrøm vælges fra 4 indstillinger.

## 6. TIMER-FUNKTIONER

**BEMÆRK:** Når indikatoren [ ] på indendørsenheden blinker, skal uret og timeren indstilles igen. Denne blinken viser, at det interne ur går forkert pga. en afbrydelse i den interne strømforsyning.

### 6.1. Til- eller fra-timer

Til-timeren starter driften på det ønskede tidspunkt.  
Fra-timeren stopper driften på det ønskede tidspunkt.

1. Ved brug af til-timer trykkes på .  
Mens du bruger Timer fra, tryk på .
  2. Tryk på for at indstille til- eller fra-tid.  
Ved at trykke på knappen: Klokkeslættet vil skifte med +5/-5 minutter.  
Ved at trykke på knappen, og holde den nede: Klokkeslættet vil skifte med +10/-10 minutter.
- For at deaktivere Til-/Fra-timeren skal du trykke på , mens vises på fjernbetjeningens skærm. Indikatoren forsvinder.

**BEMÆRK:** Hvis du indstiller sleep-timeren efter du indstiller Timer til eller Timer fra, annulleres Timer til eller Timer fra.

### 6.2. Programtimer

Programtimeren fungerer som kombinationen af til-timeren og fra-timeren.

1. Indstilling af til- og fra-timer. (Se "6.1. Til- eller fra-timer").  
Timerindstillingen ændres automatisk til programtimeren.

Timeren, hvis indstillingstidspunkt er tættest på det nuværende tidspunkt, virker først.

Rækkefølgen for timerfunktion vises på følgende måde:

Stopur	Indikator på fjernbetjeningens skærm
Til→fra-timer	ON▷OFF
Fra→til-timer	ON◀OFF

### BEMÆRKNINGER:

- Du kan kun indstille programtimeren inden for et tidsrum af 24 timer.
- Hvis du indstiller sleep-timeren efter indstilling af programtimeren, annulleres programtimeren.

## 6.3. Sleep-timer

Sleep-timeren gør det nemmere for dig at få en god nats søvn ved at justere klimaanlægget gradvist.

1. Tryk på .
2. Tryk på for at indstille tiden, der skal gå, før driften stopper.

Hver gang du trykker på tasten, skifter tiden som følger:

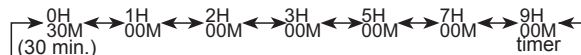

**BEMÆRKNINGER:** Hvis du ikke trykker på nogen knapper i 5 sekunder, vender displayet på fjernbetjeningens tilbage til standby-skærmen.

- Indstillingstiden beholdes, selv om sleep-timeren slutter. Tryk på , mens ikke vises på fjernbetjeningens display, for at gentage sleep-timeren.
- Tryk på , mens vises på fjernbetjeningens skærm, for at slå sleep-timeren fra. Indikatoren forsvinder.

Under sleep-timer-funktionen ændres indstillingstemperaturen som nedenstående figur.

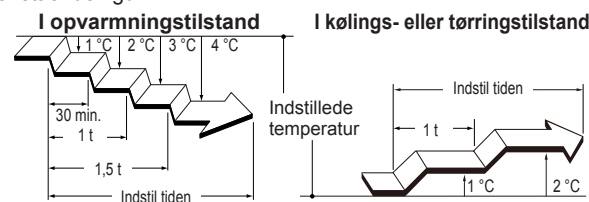

Når den indstillede tid er gået, slukker driften af klimaanlægget.

**BEMÆRK:** Hvis du indstiller Timer til eller Timer fra efter du indstiller sleep-timeren, annulleres sleep-timeren.

## 7. ENERGISPAREFUNKTION

### 7.1. Economy-funktionen

Det sparer mere strøm end andre driftstilstande ved at ændre den indstillede temperatur til en moderat indstilling.

Tryk på for at aktivere eller deaktivere Economy-funktionen.

Indikatoren [ ] på indendørsenheden tændes.

Driftstilstand	Rumtemperatur
Køling/tørring	Få grader højere end den indstillede temperatur
Opvarmning	Få grader lavere end den indstillede temperatur

### BEMÆRKNINGER:

- I kølings-, opvarmnings- eller tørringstilstand er den maksimale effekt af denne drift ca. 70 % af den sædvanlige drift.
- Denne drift kan ikke udføres i automatisk tilstand under temperaturovervågningen.

## 8. Andre funktioner

### 8.1. Effektiv drift-funktion

Under effektiv drift vil klimaanlægget fungere ved maksimal effekt og med en kraftig luftstrøm til hurtigt at nedkøle eller opvarme lokalet.

**BEMÆRK:** Denne funktion kan ikke anvendes i multi-split-forbindelse.

- Tryk på **POWERFUL** for at aktivere eller deaktivere Effektiv drift-funktionen.
- Når funktionen aktiveres, udsender indendørsenheden 2 korte bip. Når funktionen deaktiveres, udsender indendørsenheden 1 kort bip.

Effektiv drift-funktionen slukkes automatisk under følgende betingelser:

- Effektiv drift-funktion kører i et vist stykke tid, og rumtemperaturen når den indstillede temperatur i kølings-, tørrings- eller opvarmningstilstanden.
- 20 minutter efter Effektiv drift-funktionen er aktiveret.

#### BEMÆRKNINGER:

- Retningen af luftstrømmen og ventilatorhastigheden styres automatisk.
- Effektiv drift-funktionen kan ikke aktiveres samtidig med Economy-funktionen.
- Effektiv drift-funktionen tilsidesætter følgende funktioner. Hvis de følgende funktioner er indstillet, vil de starte, efter effektiv drift-funktionen afsluttes.
  - Udendørsenhedens lavstøj-drift
- Hvis fjernbetjeningen med ledning (valgfri) er forbundet, er denne funktion begrænset.

### 8.2. Udendørsenhedens lavstøj-drift

Udendørsenhedens lavstøj-drift reducerer støjen fra udendørsenheden. Under denne drift sænkes kompressorens omdrejningstal, og den udendørs ventilator roterer langsomt.

**BEMÆRK:** Denne funktion kan ikke anvendes i multi-split-forbindelse.

- Tryk på **OUTDOOR UNIT LOW NOISE** for at aktivere/deaktivere udendørsenhedens lavstøj-drift.
- Når udendørsenhedens lavstøj-drift er aktiveret, vises **LOW NOISE** på fjernbetjeningen.
- Indstillingen bevares, selv hvis klimaanlægget slukkes.

#### BEMÆRKNINGER:

- Denne drift kan ikke køre samtidig med ventilatortilstand, tørringstilstand eller effektiv drift-funktion.
- Hvis fjernbetjeningen med ledning (valgfri) er forbundet, er denne funktion begrænset.

### 8.3. 10 °C opvarmningsfunktion

10 °C opvarmningsfunktionen opretholder rumtemperaturen ved 10 °C for at forhindre, at rumtemperaturen falder for meget.

- Tryk på **10°C HEAT** for at aktivere 10 °C opvarmningsfunktion.
- Indendørsenheden vil udsende 1 kort bip, og [ ] indikator på indendørsenheden vil tænde.
- Tryk på **(ON)** for at slukke klimaanlægget.
- [ ] indikator vil slukke.

#### BEMÆRKNINGER:

- Under 10 °C opvarmningsfunktion er kun **SET** gyldig.
- Når rumtemperaturen er høj nok, vil denne funktion ikke blive udført.
- Hvis fjernbetjeningen med ledning (valgfri) er forbundet, er denne funktion begrænset.

## 9. Indstillinger ved montering

### 9.1. Brugerdefinere kode på fjernbetjening

Ved at indstille en brugerdefineret kode til indendørsenheden og fjernbetjeningen, kan du specificere hvilket klimaanlæg fjernbetjeningen styrer.

Hvis der er to eller flere klimaanlæg i rummet, og du ønsker at betjene dem separat, indstil da den brugerdefinerede kode (4 mulige valg).

**BEMÆRK:** Hvis de brugerdefinerede koder er forskellige fra indendørsenheden til fjernbetjening, kan indendørsenheden ikke modtage et signal fra fjernbetjeningen.

#### Sådan indstiller man en brugerdefineret kode for fjernbetjeningen

1. Tryk på **(ON)**, indtil uret vises på fjernbetjeningens skærm.
2. Tryk og hold **(MODE)** nede i mere end 5 sekunder.  
Den nuværende brugerdefinerede kode vises (i udgangspunktet indstillet til A).
3. Tryk på **(TEMP)** for at ændre den brugerdefinerede kode mellem A (A) ↔ B (b) ↔ C (c/E) ↔ D (d).  
\* Match den brugerdefinerede kode på skærmen med klimaanlæggets brugerdefinerede kode.
4. Tryk på **(MODE)** igen.  
Den brugerdefinerede kode bliver indstillet.  
Skærmen vil vende tilbage til den oprindelige tidsvisning.

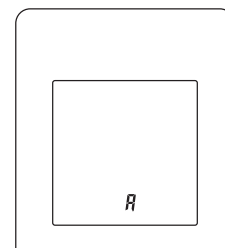

- For at ændre klimaanlæggets brugerdefinerede kode, skal du kontakte autoriseret servicepersonale (i udgangspunktet indstillet til A).
- Hvis der ikke trykkes på nogen knapper i 30 sekunder, efter den brugerdefinerede kode vises, vender skærmen tilbage til urvisning. Gentag i dette tilfælde indstillingen fra trin 2.
- Afhængigt af fjernbetjeningen vil den brugerdefinerede kode returnere til A, når batterierne udskiftes. I dette tilfælde kan det være nødvendigt at genindstille den brugerdefinerede kode. Hvis du ikke kender klimaanlæggets brugerdefinerede kode, prøv da hver kode, indtil du finder den kode, der virker med klimaanlægget.

## 10. RENGØRING OG PLEJE

### ⚠ FORSIGTIG

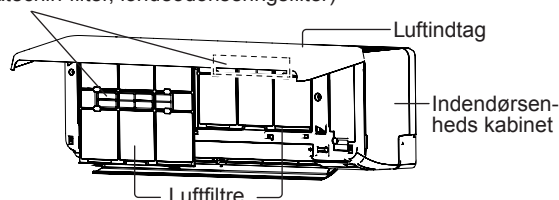

- Inden dette produkt rengøres, skal det slukkes og strømforsyningen skal afbrydes.
- Inden produktet tages i brug, skal du sørge for at luftindtaget er lukket helt. Hvis luftindtaget ikke er lukket helt, kan det påvirke driften eller ydelsen af klimaanlægget.
- Hvis rengøringen af filtret betyder, at enheden skal tilgås på en høj placering, skal du kontakte en autoriseret servicetekniker.
- Undgå at røre ved aluminiumsribbene på varmeveksleren i indendørsenheden, så du undgår personskade under vedligeholdelse af enheden.
- Indendørsenheden må ikke komme i kontakt med flydende insekticider eller hårspray.
- Undgå, at stå på glatte, ujævne eller ustabile overflader, når du udfører vedligeholdelsesarbejde på enheden.

Luftrensningfiltere  
(Apple-catechin-filter, iondeodoriseringsfilter)



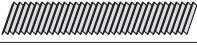

Rengøringshyppigheden fremgår af den følgende tabel.

Hvad skal der gøres		Hypighed
Indendørsenheds kabinet	Rengøring	Når du bemærker
Luftfilter	Rengøring	Hver anden uge
Apple-catechin-filtre: (UTR-FA16)  (Hvid)	Udskiftning	Hver 3. måned
Iondeodoriseringsfilteret (UTR-FA16-2)  (Lyseblå)	Rengøring	Hver 3. måned
	Udskiftning	Hvert 3. år

\* Luftrensningsfiltrene sælges separat. Kontakt butikken, hvor du har købt dem, når du udskifter dem.

## Rengøring af indendørsenhedens kabinet

### BEMÆRKNINGER:

- Brug ikke vand, der er varmere end 40 °C.
- Brug ikke skure sæbe, flygtige opløsningsmidler som benzen eller fortynder.

1. Tør indendørsenhedens kabinet forsigtigt af med en blød klud opvredet i varmt vand.
2. Tør indendørsenhedens kabinet forsigtigt af med en tør, blød klud.

## Rengøring af luftfiltere

1. Åbn luftindtaget, indtil det giver en snappinge lyd fra sig.

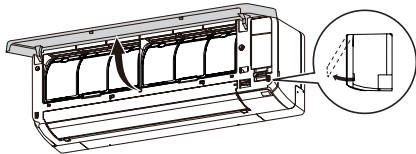

2. Fjern luftfiltrene.

Løft i håndtaget til luftfilteret, løsn de to nederste tapper og træk udad.

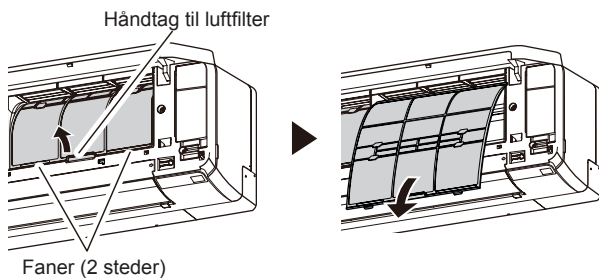

3. Fjern støv på en af de to følgende måder.

- Rengør med støvsuger.
- Tør af med en klud opvredet i varmt vand med en mild sæbe. Efter rengøringen lægges luftfiltrene grundigt til tørre i skyggen.

4. Udskift luftfiltrene.

Sørg for at siderne af luftfilteret passer med panelet, og tryk filteret helt ind. Sørg for, at de to nederste tapper sættes korrekt i deres huller i indendørsenheden igen.

5. Luk luftindtaget.

Tryk 4 steder på luftindtaget for at lukke det helt.

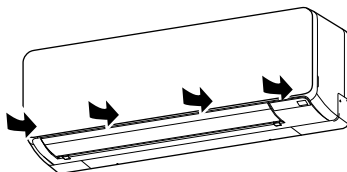

**BEMÆRK:** Hvis snavs ophobes på luftfiltret, reduceres luftstrømmen, ydeevnen sænkes og enheden larmer mere.

## Rengøring af iondeodoriseringsfiltre og Udskiftning af Apple-catechin-filtre

1. Fjern luftfiltrene. Se trin 1 ~ 2 i "Rengøring af luftfilter".
2. Fjern luftrensningsfiltrene fra luftfilterholderen.

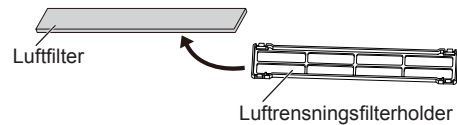

3. Skyl iondeodoriseringsfilteret med varmt vand under højt tryk, indtil filterenes overflade er dækket med vand.
4. Vask iondeodoriseringsfilteret med et fortyndende, neutralt opvaskemiddel.  
Gnid eller udvid ikke, ellers kan deodoriserings-effekten blive mindsket.
5. Skyl iondeodoriseringsfilteret med rindende vand.
6. Lad iondeodoriseringsfilteret tørre i skyggen.
7. Montér nye eller vaskede luftfiltre i luftfilterholderne.

**BEMÆRK:** Brug Apple-catechin-filtret så hurtigt som muligt, efter du har åbnet pakken. Hvis filtrene har ligget i en åben pakke, påvirker det deres evne til at rense luften.

8. Montér luftfilterholderne i luftfiltrene.

Sørg for at de 4 kroge på bagsiden af luftfilterholderen låser med begge ender af luftfilteret.

Låse (4 steder ved bagenden)

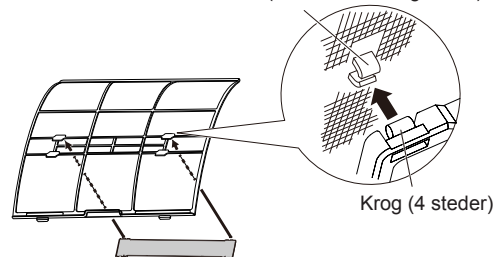

**BEMÆRK:** Sørg for, at rensningsfiltret ikke skyder ud over holderen.

9. Udskift luftfiltrene og luk luftindtaget. Se trin 4 ~ 5 i "Rengøring af luftfilter".

## Udskiftning af iondeodoriseringsfiltre

1. Fjern luftfiltrene. Se trin 1 ~ 2 i "Rengøring af luftfilter".
2. Fjern iondeodoriseringsfilteret fra luftfilterholderen.
3. Montér det nye iondeodoriseringsfilter.

## Afmontering og installation af luftindtaget

### Afmontering af luftindtaget

1. Åbn luftindtaget, indtil det giver en snappende lyd fra sig.
2. Træk i monterings-skakkerne, mens luftindtaget holdes i vandret position.

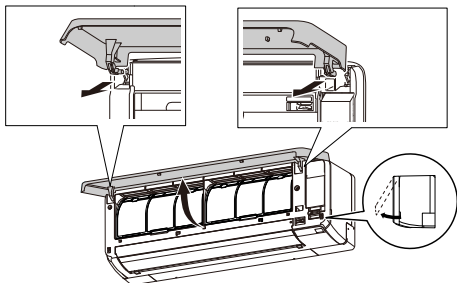

### Installation af luftindtaget

1. Når du holder i luftindtaget vandret, skal du stille venstre og højre monterings-skakt i pudeblokene øverst på frontpanelet. Isæt skakten, indtil den klikker på plads og låser hver skakt korrekt.
2. Luk luftindtaget.
3. Tryk 4 steder på luftindtaget for at lukke det helt.

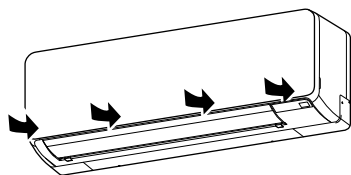

## Efter længere manglende brug af enheden

Hvis du har lukket ned den indendørs enhed for 1 måned eller mere, skal du køre den i ventilatortilstanden i en halv dag for at tørre de interne dele grundigt, inden du udfører normal drift.

## Yderligere inspektion

Efter lang tids brug kan støv ophobet inde i indendørsenheden reducere produktets ydeevne, selvom du har vedligeholdt enheden korrekt.

I et sådant tilfælde anbefales en produktinspektion.

For mere information, kontakt autoriseret servicepersonale.

## Nulstilling af filterindikator (særlig indstilling)

Denne funktion kan bruges, hvis den blev indstillet korrekt under montering af enheden. Kontakt autoriseret servicepersonale for at bruge denne funktion.

☞ Rengør luftfilteret, når filterindikatoren viser det følgende:

Indikatorlampe	Blinkemønster
	Blinker 3 gange, i intervaller på 21 sekunder

Efter rengøringen skal du nulstille filterindikatoren ved at holde nede i op til 2 sekunder på indendørsenheden.

## 11. GENERELLE OPLYSNINGER

### Varmeydeevne

Dette klimaanlæg bruger en varmepumpe, der absorberer varmen fra luften udenfor og fører denne varme til indendørsenheden. Som følge heraf reduceres effekten, som lufttemperaturen uden for falder.

Hvis der ikke produceres nok varme, anbefales det, du bruger dette klimaanlæg sammen med et andet slags varmeapparat.

### Automatisk optøning

Når udetemperaturen er meget lav med høj luftfugtighed, kan frost dannes på den udendørs enhed under opvarmningen, og det kunne reducere driftsresultater af produktet.

For frostsikring er en mikrocomputer-styret automatisk afrimningsfunktion udstyret i denne klimaanlægget.

Hvis der dannes frost på klimaanlægget, holder det midlertidigt op med at køre, mens optøningsfunktionen kører i et stykke tid (højst 15 minutter.)

Indikatoren [I] på indendørsenheden blinker i løbet af denne handling.

Hvis der dannes frost på udendørsenheden efter opvarmningen, stopper udendørsenheden automatisk, efter at den har været i drift i nogle minutter. Derefter starter den automatiske optøning.

### Auto-genstart funktion

I tilfælde af strømafbrydelse, såsom et blackout, stopper klimaanlægget én gang. Men den genstarter automatisk og udfører tidligere operation, når strømforsyningen genoptages.

Hvis der opstår strømafbrydelse, efter at timeren er indstillet, tælle ned af timeren nulstilles.

Efter strømmen er vendt tilbage, blinker indikatoren [⏸] på indendørsenheden for at fortælle dig, at der er sket en timer-fejl. I et sådan tilfælde skal indstillingerne for ur og timer nulstilles.

### Funktionsfejl forårsaget af andre elektriske enheder

Anvendelse af andre elektriske apparater såsom en elektrisk barbermaskine eller i nærheden af brug af trådløse radiosender kan forårsage fejl på klimaanlægget.

Hvis du støder på sådan en fejl, skal du slukke for afbryderen én gang. Derefter tænde den igen, og genoptage driften ved hjælp af fjernbetjeningen.

### Indendørsenhedens temperatur og fugtighedsområde

Tilladte temperatur- og fugtighedsområder er som følger:

Indenforstemperatur	Køling/tørring [°C]	18 til 32
	Opvarmning [°C]	16 til 30
Indendørs fugtighed	[%]	80 eller mindre *1)

\* 1) Hvis klimaanlægget anvendes kontinuerligt i mange timer, kan vand kondensere på overfladen og dryppe.

- Hvis enheden betjenes under forholdene udover i det tilladte temperaturområde, kan klimaanlægget stoppe på grund af, at det automatiske beskyttelses kredsløb kører.
- Afhængig af driftsforholdene kan varmeveksleren fryse, hvilket forårsager vandlækage eller anden funktionsfejl (i kølings- eller tørringstilstand).

### Andre oplysninger

- Brug ikke klimaanlægget til andre formål end køling/tørring, rumopvarmning eller ventilator.
- For de tilladte temperatur- og fugtighedsområder for udendørsenheden henvises der til installationsvejledningen for udendørsenheder.

## 12. EKSTRADELE

### 12.1. Fjernbetjening med ledning

Den valgfri fjernbetjening med ledning kan også bruges.

**Du kan bruge fjernbetjeningen med ledning og fjernbetjeningen uden ledning på samme tid.**

Nogle af funktionerne på den trådløse fjernbetjening er ikke tilgængelige. Hvis du indstiller de begrænsede funktioner bipper en lyd, og indikatorerne, [I], [⊕], [⊖] og [📶] på indendørsenheden blinker.

<De begrænsede funktioner på den trådløse fjernbetjening>

Når den bruges sammen med en fjernbetjening med ledning (2-ledning)

- Effektiv drift-funktion
- Udendørsenhedens lavstøj-drift
- 10 °C opvarmingsfunktion

**Du kan bruge fjernbetjeningen med ledning og betjening via trådløs LAN-betjening (valgfrit).**

Nogle funktioner fra mobilapplikationen er dog ikke tilgængelige.

#### Flere fjernbetjeninger

Du kan tilslutte to fjernbetjeninger til et klimaanlæg.

Begge fjernbetjeninger kan styre klimaanlægget.

Timerfunktionerne kan dog ikke bruges af den sekundære enhed.

#### Gruppekontrol

Én fjernbetjening kan styre op til 16 klimaanlæg. Alle klimaanlæg vil blive kørt med de samme indstillinger.

Du kan ikke bruge gruppekontrol og trådløs LAN-kontrol sammen.

### 12.2. Trådløs LAN-betjening

Når du vil benytte en trådløs LAN-kontroller, skal du bruge en WLAN-adapter og en mobilapp.

For betjening af den mobile app henvises der til brugsanvisningen til den mobile app.

Skriv SSID- og PIN-koden ned til følgende tabel.

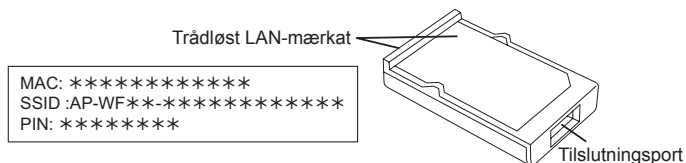

#### Oplysninger om WLAN-adapter

SSID	
PIN-kode	

Google Play er et registreret varemærke tilhørende Google Inc.

App Store er et servicemærke tilhørende Apple Inc, registreret i USA og andre lande.

### Indstilling til brug af trådløs LAN-betjening

#### Trin 1. Installation af programsoftwaren

1. Åbn "Google Play" eller "App Store" afhængigt af din smartphone- eller tablet-PC-model.
2. Søg efter "Airstage Mobile".
3. Installér programsoftwaren (mobilapp) ved at følge vejledningen på skærmen.

#### Trin 2. Brugerregistrering

1. Åbn den installerede mobilapp.
2. Registrér brugeren (med enten en smartphone eller tablet-PC) ved at følge instruktionerne givet i afsnittet Oprettelse af en konto i mobilappen.

#### Trin 3. Installation af WLAN-adapteren

#### ⚠ FORSIGTIG

- For at undgå risiko for elektrisk stød, skal du sørge for at slukke for klimaanlæggets strømforsyning, når du installerer eller afmonterer produktet.
- Undlad at stikke fingre, pinde osv. i produktets forbindelsesdele og tilslutningsporten på indendørsenheden. Ellers er der fare for elektrisk stød eller beskadigelse af produktet.
- For at undgå personskaade må du ikke stå på en ustabil platform, når du installerer eller afmonterer produktet.

1. Sørg for at slukke for klimaanlægget, og afbryd strømforsyningen.
2. Åbn luftindtaget.

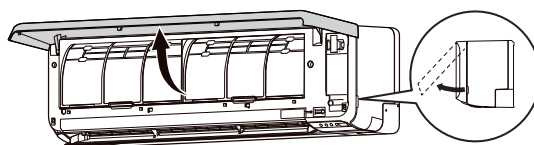

3. Åbn coveret til WLAN-adapteren, indtil du hører et klik.

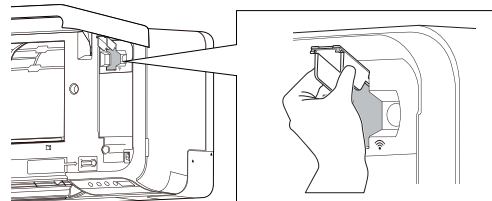

4. Slut WLAN-adapteren til tilslutningsporten på indendørsenheden i retningen som vist i figuren.

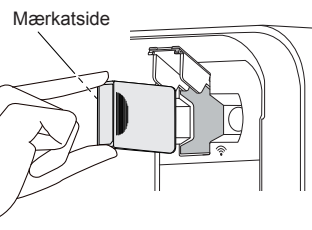

5. Luk coveret til WLAN-adapteren og luftindtaget.

#### Trin 4. Registrering af klimaanlægget (parring af WLAN-adapter)

#### BEMÆRKNINGER:

- Før du starter denne indstilling, skal du vente 60 sekunder eller mere, efter at strømforsyningen er sluttet til klimaanlægget.
- Kontrollér, at smartphone eller tablet-PC har forbindelse til adgangspunktet, når du tilslutter klimaanlægget. Indstillingen fungerer ikke, hvis det ikke er sluttet til det samme adgangspunkt.
- For at styre 2 eller flere klimaanlæg med samme smartphone eller tablet-pc, skal du gentage opsætningen af den valgte tilstand.

- ☞ Registrér klimaanlægget ved at følge instruktionen i mobilappen.

Denne brugsanvisning beskriver kun indstillingsproceduren for fjernbetjeningen.

Når registreringen er gennemført tændes indikatoren [  ] på indendørsenheden.

#### For reference

##### <Manuel tilslutning>

Indstillingsproceduren for fjernbetjeningen

**BEMÆRK:** Hvis du ikke trykker på nogen knapper på fjernbetjeningen i 60 sekunder, vender skærmen på fjernbetjeningen tilbage til den oprindelige skærm.

1. Tryk på , indtil uret vises på fjernbetjenings skærm.
2. Hold **OFF** nede på fjernbetjeningen i mere end 5 sekunder.

 vises på fjernbetjeningens skærm.

3. Tryk på .

4. Vælg **01** ved hjælp af **TEMP.** ( ).

5. Tryk på .

Indendørsenheden går i manuel tilstand, og [  ] indikatoren på indendørsenheden blinker.

**BEMÆRK:** Hvis registreringen ikke er færdig i løbet af nogle minutter, annulleres manuel forbindelsestilstand, og [  ] indikatoren slukker.

I dette tilfælde skal du gentage fjernbetjeningens indstilling.

##### <Nem tilslutning>

Indstillingsproceduren for fjernbetjeningen

**BEMÆRK:** Hvis du ikke trykker på nogen knapper på fjernbetjeningen i 60 sekunder, vender skærmen på fjernbetjeningen tilbage til den oprindelige skærm.

1. Tryk på , indtil uret vises på fjernbetjenings skærm.
2. Hold **OFF** nede på fjernbetjeningen i mere end 5 sekunder.

 vises på fjernbetjeningens skærm.

3. Tryk på .

4. Vælg **02** ved hjælp af **TEMP.** ( ).

5. Tryk på .

Indendørsenheden går i Nem tilslutningstilstand og [  ] indikatoren på indendørsenheden blinker (tændt/slukket = 1 s/1 s).

Når WLAN-adapteren finder et WLAN-adgangspunkt, den kan forbinde til, bliver blinket langsommere (til/fra = 2 sek/0,5 sek).

**BEMÆRK:** Hvis forbindelsen til adgangspunktet ikke er gennemført i løbet af nogle minutter, annulleres tilstanden Nem tilslutning, og

[  ] indikatoren slukker.

I dette tilfælde skal du gentage fjernbetjeningens indstilling.

## Midlertidig deaktivering af trådløs LAN

**BEMÆRK:** Hvis du ikke trykker på nogen knapper på fjernbetjeningen i 60 sekunder, vender skærmen på fjernbetjeningen tilbage til den oprindelige skærm.

1. Tryk på , indtil uret vises på fjernbetjenings skærm.

2. Hold **CANCEL** nede på fjernbetjeningen i mere end 5 sekunder.

 vises på fjernbetjeningens skærm.

3. Vælg **OFF** ved hjælp af **TEMP.** ( ). \*

4. Tryk på .

Indikatoren [  ] på indendørsenheden slukkes.

\* Hvis du vil genaktivere trådløs LAN, skal du vælge **ON** i Trin 2.

## Start (nulstil)

Start (nulstilling) dette produkt i følgende tilfælde:

- Ændring af adgangspunktet
- Bortskaffelse af produktet
- Overførsel af produktet til tredjepart

### Afregistrering af klimaanlægget

Afregistrering af klimaanlægget ved hjælp af mobilappen. (Se brugsanvisningen til mobilappen for yderligere oplysninger).

### Start af WLAN-adapteren

**BEMÆRK:** Hvis du ikke trykker på nogen knapper på fjernbetjeningen i 60 sekunder, vender skærmen på fjernbetjeningen tilbage til den oprindelige skærm.

1. Tryk på , indtil uret vises på fjernbetjenings skærm.

2. Hold **OFF** nede på fjernbetjeningen i mere end 5 sekunder.

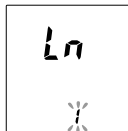
 vises på fjernbetjeningens skærm.

3. Vælg **2** ved hjælp af **TEMP.** ( ).

4. Tryk på .

 på fjernbetjenings skærm vil blinke.

5. Tryk på .

Indikatoren [  ] på indendørsenheden slukkes efter en serie hurtige blink.

### For fortsat anvendelse

Hvis du eller en tredjepart ønsker at fortsætte brugen af produktet, skal du følge procedurene beskrevet i "Registrering af klimaanlægget (parring af WLAN-adapter)" for at genoprette forbindelse til et andet adgangspunkt.

**BEMÆRK:** Opsætning af trådløs LAN er ikke mulig, hvis den forrige ejer ikke afregistrerede eller opstartede dette produkt. I et sådan tilfælde skal du kontakte et autoriseret servicepersonale.

## 12.3. Multi-split klimaanlæg

Denne indendørsenhed kan forbindes til en multi-split udendørsenhed. Dette multi-split klimaanlæg kan bruges med flere indendørsenheder på flere forskellige steder. Indendørsenhederne kan betjenes samtidig, i henhold til hver deres ydeevne.

### Brug af fler enheder på samme tid

- Når der bruges en multi-split klimaanlæg, kan indendørsenhederne bruges på samme tid, men hvis to eller flere indendørsenheder i samme gruppe bruges på samme tid, bliver varme- og køleeffektiviteten mindre, end hvis en enkelt indendørsenhed bruges alene. Hvis du ønsker at bruge mere end én indendørsenhed til køling på samme tid, anbefales det at gøre dette om natten eller på andre tidspunkter, hvor der kræves mindre effekt. På samme måde, hvis flere enheder bruges til opvarmning på samme tid, anbefales det at de bruges sammen med andre varmeapparater, efter behov.
  - Årstiderne og udendørstemperaturen, rummenes struktur og antallet af personer i rummet kan også påvirke klimaanlæggets effektivitet. Vi anbefaler, at du prøver forskellige indstillinger, så du kan se, hvor meget dine enheder varmer og køler, og sørg for at bruge enhederne på en måde, der passer bedst til dine forhold.
  - Hvis du opdager, at en eller flere enheder køler eller varmer mindre end de andre på samme funktion, anbefaler vi, at du holder op med at bruge flere enheder på samme tid.
  - Enhederne kan ikke køre på følgende forskellige indstillinger på samme tid.

Hvis indendørsenhed indstilles til en funktion, som den ikke kan udføre, begynder indikatoren [ ] på indendørsenheden at blinke (1 sekund tændt, 1 sekund slukket), og enheden går på standby.

Varmefunktion og kølefunktion (eller tørringsfunktion)

Varmefunktion og ventilatorfunktion
  - Enhederne kan køre på følgende forskellige indstillinger på samme tid.

Kølefunktion og tørringsfunktion

Kølefunktion og ventilatorfunktion

Tørringsfunktion og ventilatorfunktion
  - Funktionsindstillingen (varmefunktion eller køle- (tørre-) funktion) på udendørsenheden bestemmes af funktionsindstillingen på den indendørsenhed, der først blev tændt. Hvis indendørsenhed blev startet på ventilatorfunktionen, bestemmer funktionsindstillingen på udendørsenheden.
- For eksempel, hvis indendørsenhed (A) startes på ventilatorfunktionen og indendørsenhed (B) derefter startes på varmefunktionen, starter indendørsenhed (A) midlertidigt med at køre på ventilatorfunktionen, men når indendørsenhed (B) begynder på varmefunktionen, [ ] indikator for indendørsenhed (A) begynder at blinke (1 sekund tændt og 1 sekund slukket), og går på standby. Indendørsenhed (B) fortsætter med at køre i opvarmningstilstand.

## 13. FEJLFINDING



### ADVARSEL



I følgende tilfælde, skal du straks holde op med at bruge klimaanlægget, og afbryd strømforsyningen på den elektriske afbryder eller træk stikket ud af strømforsyningen. Kontakt derefter din forhandler eller en autoriseret servicetekniker.

Så længe enheden er sluttet til strømforsyningen, er den ikke isoleret fra strømforsyningen, og selvom enheden er slukket.

- Enhed lugter af noget brændt eller den ryger
- Vand lækker fra enheden

### Enheden virker overhovedet ikke.

- Har der været en strømafbrydelse?  
I dette tilfælde genstarter enheden automatisk, når strømforsyningen er genoptaget. (Se **side 9**.)
- Er strømbryderen udløst?  
⇒ Slå strømbryderen til.
- Er der gået en sikring eller er afbryderen blevet udløst?  
⇒ Udsift sikringen eller nulstil afbryderen.
- Bruges timeren?  
⇒ For at tjekke eller deaktivere timeren, se **side 6**.

### Dårlig køling eller opvarmning.

- Betjenes enheden under forholdene udover i det tilladte temperaturområde?  
I dette tilfælde kan klimaanlægget stoppe på grund af, at det automatiske beskyttelseskredsløb kører.
- Er luftfilteret beskidt?  
⇒ Rengør luftfiltret. (Se **side 7**.)
- Er luftind- eller udtage til indendørsenheden blokeret?  
⇒ Fjern hindringerne.
- Er rumtemperaturen justeret på passende vis?  
⇒ For at skifte temperaturindstilling, henvises til **side 5**.
- Er der et vindue eller en dør åben?  
⇒ Luk vinduet eller døren.
- Er ventilatorhastigheden indstillet til stille?  
⇒ For at ændre ventilationshastigheden, se **side 5**.
- Er udendørsenhedens lavstøj-drift blevet indstillet?  
⇒ For at stoppe udendørs lavstøj-drift, henvises til **side 7**.
- <I kølingstilstand> Skinner der direkte eller stærkt sollys ind i rummet?  
⇒ Luk gardinerne.
- <I kølingstilstand> Er der andre opvarmningsapparater eller computere i drift, eller for mange mennesker i rummet?  
⇒ Sluk for varmeapparatet eller computere, eller indstil en lavere temperatur. (Se **side 5**.)

### Luftstrømmen er svag eller stopper.

- Er ventilatorhastigheden indstillet til stille?  
⇒ For at ændre ventilatorhastigheden, henvises til **side 5**.
- <I opvarmningstilstand> Har du lige startet driften?  
I dette tilfælde roterer ventilatoren midlertidigt med en meget lav hastighed for at opvarme de indre dele af enheden.
- <I opvarmningstilstand> Er rumtemperaturen højere end den indstillede temperatur?  
I dette tilfælde stopper udendørsenheden, og indendørsenhedens ventilator roterer med meget lav hastighed.
- <I opvarmningstilstand> Blinker indikatoren [ ]?  
I dette tilfælde fungerer den automatiske optøning korrekt. Indendørsenheden stopper i maks. 15 minutter. (Se **side 9**.)
- <I tørringstilstand> Indendørsenheden arbejder med lav ventilatorhastighed for at justere rummets fugtighed og kan stoppe fra tid til anden.
- <I automatisk tilstand> Under overvågning af betjening roterer ventilatoren med en meget lav hastighed.



Enheden støjer.	
<input type="checkbox"/>	Kører apparatet eller umiddelbart efter at du har stoppet driften? I dette tilfælde kan der høres en lyd af kølemiddel, der flyder. Det kan høres i 2-3 minutter, når enheden startes.
<input type="checkbox"/>	Hører du en svag knirkende lyd under driften? Denne lyd produceres, når frontpanelet udvider sig og trækker sig sammen på grund af temperaturændring.
<input type="checkbox"/>	<I opvarmningstilstand> Hører du en sydende lyd? Denne lyd kommer fra den automatiske optøning. (Se <b>side 9</b> .)
Lugt kommer fra enheden.	
<input type="checkbox"/>	Klimaanlægget kan absorbere forskellige lugte genereret af indvendige tekstiler, møbler eller cigaretrøg. Disse lugte kan udsendes under driften.
Tåge eller damp udsendes fra enheden.	
<input type="checkbox"/>	<I kølings- eller tørringstilstand> En tynd tåge kan genereres ved kondens dannet med pludselig køleproces.
<input type="checkbox"/>	<I opvarmningstilstand> Blinker indikatoren [ I ] på indendørsenheden? I dette tilfælde kan der stige damp op fra udendørsenheden pga. den automatiske optøningsfunktion (se <b>side 9</b> ).
Udendørs enhed udsender vand.	
<input type="checkbox"/>	<I opvarmningstilstand> Udendørsenheden kan udsende vand, der genereres ved den automatiske optøning. (Se <b>side 9</b> .)
Enheden kører på en anden indstilling, end den jeg indstiller med fjernbetjeningen.	
<input type="checkbox"/>	Er batterierne i fjernbetjeningen flade? ⇒ Udskift batterierne.
Operation er forsinket efter genstart.	
<input type="checkbox"/>	Har strømforsyningen været slået fra og så pludselig slået til? I dette tilfælde vil kompressoren ikke fungere i ca. 3 minutter for at forhindre, at sikringen springer.

Stop driften med det samme, og sluk for afbryderen i følgende tilfælde. Så konsultere autoriseret servicepersonale.





















- Problemet fortsætter, selvom du udfører disse kontroller eller diagnostik.
- På indendørsenheden blinker [ I ] og [ ⏸ ], mens [ 📶 ] blinker hurtigt.

























**BEMÆRK:** For eventuel fejlfinding relateret til WLAN-betjeningen, henvises der til indstillingsvejledningen for WLAN-adapteren eller mobilappen, der er installeret på din smartphone eller tablet-pc.

## Indikatorlampernes tilstand

📶 : Instruktionerne vedrører den trådløse LAN-betjening (valgfrit).

Lysmønster: ○ Slukket, ● Tændt, ⚡ Blinker, — Alle tilstande

Stat/region	Årsager og løsninger	Se side
   	Automatisk optøning ⇒ Vent, til afrimningen afsluttes (højest 15 minutter).	9
   	Filterindikator ⇒ Rengør luftfilteret og nulstil filtertegnet.	9
   	Fejlkodevisning ⇒ Kontakt en autoriseret servicetekniker.	-
   	Fejl ved indstilling af timer på grund af automatisk genstart ⇒ Nulstil ur- og timerindstillingerne.	9
   	Testkørselsfunktion (kun autoriseret personale) ⇒ Tryk på  for at afslutte testkørslen.	3

   	Der er ikke tændt for strømmen til adgangspunktet. ⇒ Kontrollér, at der er tændt for strømmen til adgangspunktet.	-
   	(Langsom) Der er en mulighed for, at WLAN-adapteren ikke er korrekt tilsluttet til den trådløse router. ⇒ Afbryd strømforsyningen til klimaanlægget (via afbryder eller stik), og opret derefter forbindelse igen.	10
   	WLAN-adapterens software opdateres.	-
   	I løbet af klimaanlæggets registrering (parring af WLAN-adapter)	10
   	Begrænset funktion	10
   	(Ved multi-split-tilslutning) Standby-tilstand ⇒ Kontrollér indendørsenhedernes indstillede funktionstilstand.	12

## Manuel Auto-funktion og nulstilling af filterindikator

Du kan betjene klimaanlægget med  på indendørsenheden.

Status	Tid til at blive ved med at trykke	Tilstand eller funktion
I drift	Mere end 3 sekunder	Stop
Standser	2 sekunder eller mindre	Nulstilling af filterindikator
	Mere end 3 sekunder og mindre end 10 sekunder	Auto <sup>*1)</sup>
	Mere end 10 sekunder (Kun til service. <sup>*2)</sup> )	Forceret nedkøling

\*1) Ved multi-split-tilslutning følger driftstilstanden de andre indendørsenheder.

\*2) For at stoppe tvungen køling, skal du trykke på denne knap eller  på fjernbetjeningen.