

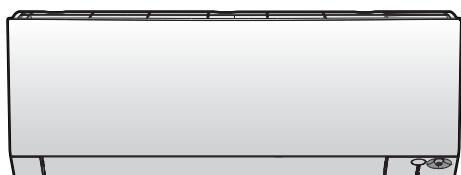

Betjeningsvejledning

Daikin klimaanlæg til rum



CTXM15R2V1B
CTXM15R5V1B

FTXM20R2V1B
FTXM20R5V1B
FTXM25R2V1B
FTXM25R5V1B
FTXM35R2V1B
FTXM35R5V1B
FTXM42R2V1B
FTXM42R5V1B
FTXM50R2V1B
FTXM60R2V1B
FTXM71R2V1B

Indholdsfortegnelse

1 Om dokumentationen	2
1.1 Om dette dokument	2
2 Sikkerhedsanvisninger for brugeren	2
2.1 Generelt	2
2.2 Instruktions vedrørende sikker betjening	3
3 Om systemet	5
3.1 Indendørsenhed	5
3.1.1 Indendørsenhedens display	5
3.2 Om brugerinterfacet	5
3.2.1 Komponenter: Brugerinterface	6
4 Før betjening	6
4.1 Isætning af batterier	6
4.2 Montering af brugerinterfacets holder	6
4.3 Indstilling af uret	6
4.4 Indstilling af lysstyrken på indendørsenhedens display	6
4.5 Slå strømforsyningen til	7
5 Betjening	7
5.1 Driftsområde	7
5.2 Driftstilstand og temperatur-kontrolpunkt	7
5.2.1 Start/stop af driftstilstand og indstilling af temperatur	7
5.3 Luftstrømsmængde	8
5.3.1 Justering af luftstrømsmængden	8
5.4 Luftstrømmens retning	8
5.4.1 Justering af lodret luftstrømsretning	8
5.4.2 Justering af vandret luftstrømsretning	8
5.4.3 Anvendelse af 3-D luftstrømsretning	8
5.5 Komfort airflow og Intelligent eye	8
5.5.1 Komfort airflow drift	8
5.5.2 Intelligent eye	8
5.5.3 Start/stop af Komfort og Intelligent eye-funktion	9
5.6 Powerful	9
5.6.1 Start/stop Powerful	9
5.7 Econo-funktion og Udendørsenhed støjsvag drift	9
5.7.1 Econo	9
5.7.2 Udendørsenhed støjsvag drift	9
5.7.3 Start/stop af Econo-funktion og Udendørsenhed støjsvag drift	9
5.8 Drift med Flash Streamer (luftrensning)	10
5.8.1 Start/stop af drift med Flash Streamer (luftrensning)	10
5.9 Betjening af timer TIL/FRA (ON/OFF)	10
5.9.1 Start/stop OFF timer	10
5.9.2 Start/stop ON timer	10
5.9.3 Kombineret brug af OFF timer og ON timer	10
5.10 Weekly timer-funktion	10
5.10.1 Indstilling af Weekly timer-funktion	11
5.10.2 Kopiering af reservationer	11
5.10.3 Bekræftelse af reservationer	12
5.10.4 Deaktivering og genaktivering af Weekly timer	12
5.10.5 At slette reservationer	12
5.11 Trådløs LAN-forbindelse	12
5.11.1 Forholdsregler ved brug af trådløs LAN	12
5.11.2 Sådan installeres appen Daikin Controller	12
5.11.3 Indstilling af trådløs forbindelse	12
6 Energibesparelse og optimal drift	14
7 Vedligeholdelse og service	14
7.1 Oversigt: Vedligeholdelse og service	14
7.2 Rengøring af indendørsenhed og brugerinterface	15
7.3 Rengøring af frontpanelet	15
7.4 Afmontering af frontpanelet	15
7.5 Rengøring af luftfilter	16

7.6 Rengøring af titanium-apatit desodoriseringsfilter og sølvallergi-luftrensningsfilter	16
7.7 Udskiftning af titanium-apatit desodoriseringsfilter og sølvallergi-luftrensningsfilter	16
7.8 Montering af frontpanelet	17

8 Fejlfinding **17**

9 Bortskaffelse **17**

1 Om dokumentationen

1.1 Om dette dokument

Tak, fordi du har valgt at købe dette produkt. Gør venligst følgende:

- Behold dokumentationen til fremtidig brug.

Målgruppe

Slutbrugere



INFORMATION

Dette apparat er beregnet til at blive brugt af specialuddannede eller uddannede brugere i butikker, let industri, på gårde eller til erhvervsmæssig eller privat brug af ikke-faguddannede.

Dokumentationssæt

Dette dokument er en del af et dokumentationssæt. Hele sættet består af:

- Generelle sikkerhedsforanstaltninger:**
 - Sikkerhedsinstruktioner, som du skal læse, før du bruger dit system
 - Format: Papir (i kassen til indendørsenheden)
- Betjeningsvejledning:**
 - Lynguide til grundlæggende brug
 - Format: Papir (i kassen til indendørsenheden)
- Brugervejledning:**
 - Detaljerede trin-for-trin-instruktioner og baggrundsinformation til grundlæggende og avanceret brug
 - Format: Digitale filer på <http://www.daikineurope.com/support-and-manuals/product-information/>.

Seneste reviderede udgaver af den medfølgende dokumentation kan være tilgængelige på regionens Daikin websted eller hos din montør.

Den oprindelige dokumentation er skrevet på engelsk. Alle andre sprog er oversættelser.

2 Sikkerhedsanvisninger for brugeren

Følg altid sikkerhedsanvisningerne og bestemmelserne nedenfor.

2.1 Generelt



ADVARSEL

Kontakt installatøren, hvis du har spørgsmål vedrørende drift af enheden.



ADVARSEL

Dette udstyr må ikke anvendes af personer, herunder børn, med nedsat fysisk formåen, med sansehandicap eller med mentale handicap, ej heller af personer med manglende erfaring og viden, med mindre at de er under opsyn, eller at de har modtaget vejledning i anvendelsen af udstyret fra en person, der er ansvarlig for deres sikkerhed.

Børn skal være under opsyn for at sikre, at de ikke leger med udstyret.

Rengøring og vedligeholdelse må ikke foretages af børn, der ikke er under opsyn.



ADVARSEL

Overhold følgende for at forhindre elektrisk stød og brand:

- Enheden må IKKE skylles.
- Enheden må IKKE betjenes med våde hænder.
- Der må IKKE anbringes genstande, der indeholder vand, oven på enheden.



PAS PÅ

- Der må IKKE anbringes genstande eller udstyr oven på enheden.
- Man må IKKE sidde, klatre eller stå på enheden.

- Enhederne er mærket med følgende symbol:



Det betyder, at elektriske og elektroniske produkter IKKE må blandes sammen med usorteret husholdningsaffald. Forsøg IKKE på selv at afmontere systemet: afmontering af systemet, behandling af kølemiddel, olie og eventuelle andre dele skal foretages af en uddannet installatør i henhold til relevante bestemmelser.

Enhederne skal behandles på et anlæg, der er specialiseret til genbrug og genvinding. Ved at sikre, at dette produkt bortskaffes korrekt, hjælper du med til at undgå potentielt negative påvirkninger af miljøet og menneskers sundhed. Kontakt din installatør eller de lokale myndigheder, hvis du ønsker yderligere oplysninger.

- Batterierne er mærket med følgende symbol:



Dette betyder, at batteriet IKKE må blandes sammen med usorteret husholdningsaffald. Hvis der er påtrykt et kemisk mærke under symbolet, betyder dette kemiske mærke, at batterierne indeholder tungmetaller over en vis koncentration.

Mulige kemiske mærker er: Pb: bly (>0,004%).

Brugte batterier skal afleveres som specialaffald på en genbrugsstation. Ved at sikre, at brugte batterier bortskaffes korrekt, hjælper du med til at undgå potentielt negative påvirkninger af miljøet og menneskers sundhed.

2.2 Instruktioner vedrørende sikker betjening



ADVARSEL: SVAGT ANTÆNDELIGT MATERIALE

Kølemidlet i denne enhed er let antændeligt.



PAS PÅ

Indendørsenheden indeholder radioudstyr, min. afstand mellem udstyrets sendedel og brugeren skal være 10 cm.



PAS PÅ

Put ikke en finger, en stang eller andre objekter ind i luftindtaget eller -udtaget. Da blæseren roterer med høj hastighed, vil det medføre tilskadekomst.



ADVARSEL

- Foretag IKKE ændringer og forsøg IKKE på selv at adskille, fjerne, installere eller reparere enheden, da forkert afmontering eller installation kan medføre elektrisk stød eller brand. Kontakt forhandleren.
- Hvis der trænger kølemiddel ud ved et uheld, skal du passe på med åben ild. Selve kølemidlet er uskadeligt, ikke giftigt og let antændeligt, men det kan danne giftige gasser, hvis det ved et uheld trænger ind i et rum med minimalt antændelige luftarter fra varmeblæsere, gaskomfurer eller lignende. Få altid kvalificeret servicepersonale til at bekræfte, at lækagen er repareret eller udbedret, før du bruger anlægget igen.

2 Sikkerhedsanvisninger for brugeren

PAS PÅ

Brug ALTID et brugerinterface til at justere klappernes og luftgællernes position. Hvis klapperne og luftgællerne drejer, og du forsøger at bevæge dem med hånden, vil mekanismen knække.

PAS PÅ

Udsæt ALDRIG små børn, planter eller dyr for den direkte luftstrøm.

ADVARSEL

Placér IKKE genstande under indendørs- og/eller udendørsenheden, som ikke kan tåle fugt. Kondens på enheden eller på kølerørene, tilsmudsning af luftfilteret eller blokering af drænet kan medføre, at det drypper, hvilket vil medføre tilsmudsning eller beskadigelse af genstande under enheden.

ADVARSEL

Placér IKKE en brandfarlig sprayflaske nær klimaanlægget, og brug IKKE spray tæt på enheden. Dette kan medføre brand.

PAS PÅ

Lad IKKE systemet køre, hvis der er sprøjtet insekticider ud i rummet. Hvis man gør det, kan kemikalierne trænge ind i enheden, og dette kan udgøre en sundhedsrisiko for personer, der er overfølsomme over for kemikalier.

ADVARSEL

Kølemidlet i enheden er let antændeligt, men lækage forekommer normalt IKKE. Hvis kølemidlet lækker inde i rummet og kommer kontakt med

en brænder, et varmeapparat eller et komfur, kan det medføre brand eller dannelse af skadelige gasser.

Sluk for alle varmekilder med brændbare stoffer, luft ud i rummet og kontakt den forhandler, hvor du købte enheden.

Tag IKKE enheden i brug igen, før en installatør er færdig med at reparere den del, hvor kølemidlet lækker.

ADVARSEL

- Man må ikke gennembore eller brænde dele, der har været i kontakt med kølemidlet.
- Brug IKKE andre rengøringsmaterialer eller -midler for at gøre afrimningen hurtigere end dem, der anbefales af producenten.
- Vær opmærksom på, at kølemidlet i systemet er lugtfrit.

ADVARSEL

Udstyret skal opbevares i et rum uden konstante antændelseskilder (eksempelvis åben ild, gasdrevet udstyr eller en elvarmer, der er tændt).

FARE: RISIKO FOR ELEKTRISK STØD

Ved rensning af klimaanlægget eller luftfilteret skal man standse driften og slå alle strømforsyninger fra. Ellers kan det medføre elektrisk stød og tilskadekomst.

PAS PÅ

Efter længere tids brug skal man kontrollere, om der er beskadigelse på enhedens ramme eller fittings. Hvis der er fejl, kan enheden vælte og forårsage tilskadekomst.

PAS PÅ

Rør IKKE ved ribberne på varmeveksleren. Ribberne er skarpe, og berøring kan medføre tilskadekomst.

ADVARSEL

Pas på ved brug af stiger, når du arbejder i højden.

ADVARSEL

Hvis der anvendes uegnede rensmidler eller hvis der rengøres forkert, kan plasticdelene blive beskadiget, eller det kan medføre vandlækage. Hvis der kommer rensmidler på elektriske komponenter, såsom motorer, kan det medføre fejl, røg eller antændelse.

FARE: RISIKO FOR ELEKTRISK STØD

Før rengøring skal du standse driften, slå afbryderen fra eller trække forsyningsstikket ud. Ellers kan det medføre elektrisk stød og tilskadekomst.

ADVARSEL

Stand driften og afbryd strømforsyningen, hvis der forekommer uregelmæssigheder (der lugter brændt osv.).

Hvis man lader enheden køre videre under disse omstændigheder, kan det medføre nedbrud, elektrisk stød eller brand. Kontakt forhandleren.

3 Om systemet

ADVARSEL: SVAGT ANTÆNDELIGT MATERIALE

Kølemidlet i denne enhed er let antændeligt.

PAS PÅ

Indendørsenheden indeholder radioudstyr, min. afstand mellem udstyrets sendedel og brugeren skal være 10 cm.

BEMÆRK

Brug IKKE systemet til andre formål end de tiltænkte. For at undgå kvalitetsforringelse må man IKKE bruge enheden til køling af præcisionsinstrumenter, levnedsmidler, planter, dyr eller kunstgenstande.

3.1 Indendørsenhed

PAS PÅ

Put ikke en finger, en stang eller andre objekter ind i luftindtaget eller -udtaget. Da blæseren roterer med høj hastighed, vil det medføre tilskadekomst.

INFORMATION

Lydtryksniveauet er under 70 dBA.

ADVARSEL

- Foretag IKKE ændringer og forsøg IKKE på selv at adskille, fjerne, installere eller reparere enheden, da forkert afmontering eller installation kan medføre elektrisk stød eller brand. Kontakt forhandleren.
- Hvis der trænger kølemiddel ud ved et uheld, skal du passe på med åben ild. Selve kølemidlet er uskadeligt, ikke giftigt og let antændeligt, men det kan danne giftige gasser, hvis det ved et uheld trænger ind i et rum med minimalt antændelige luftarter fra varmeblæsere, gaskomfurer eller lignende. Få altid kvalificeret servicepersonale til at bekræfte, at lækagen er repareret eller udbedret, før du bruger anlægget igen.

INFORMATION

Følgende gengivelser er udelukkende eksempler, og de er eventuelt IKKE helt i overensstemmelse med dit system.

3.1.1 Indendørsenhedens display

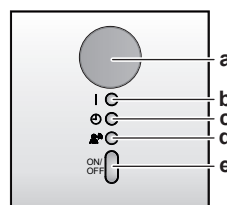

- a Signalmottager til brugerinterface
- b Driftslampe
- c Timer-lampe
- d Intelligent eye lampe
- e ON/OFF knap

ON/OFF knap

Hvis der ikke findes et brugerinterface, kan man starte/standse driften med ON/OFF-knappen på indendørsenheden. Når driften startes med denne knap, anvendes følgende indstillinger:

- Driftstilstand = automatisk
- Temperaturindstilling = 25°C
- Luftstrømsmængde = automatisk

3.2 Om brugerinterfacet

- Direkte sollys.** Udsæt ALDRIG brugerinterfacet for direkte sollys.
- Støv.** Støv på signalsenderen eller modtageren vil reducere følsomheden. Tør støv af med en blød klud.
- Fluorescerende lys.** Signalkommunikation kan blive deaktiveret, hvis der findes en lysstoflampe i rummet. Kontakt installatøren i dette tilfælde.
- Andet udstyr.** Hvis brugerinterfacets signaler aktiverer andet udstyr, skal man flytte dette udstyr et andet sted hen eller kontakte installatøren.
- Gardiner.** Kontrollér, at signalet mellem enheden og brugerinterfacet IKKE blokeres af gardiner eller andre objekter.

BEMÆRK

- Tab IKKE brugerinterfacet.
- Lad ALDRIG brugerinterfacet blive vådt.

4 Før betjening

3.2.1 Komponenter: Brugerinterface

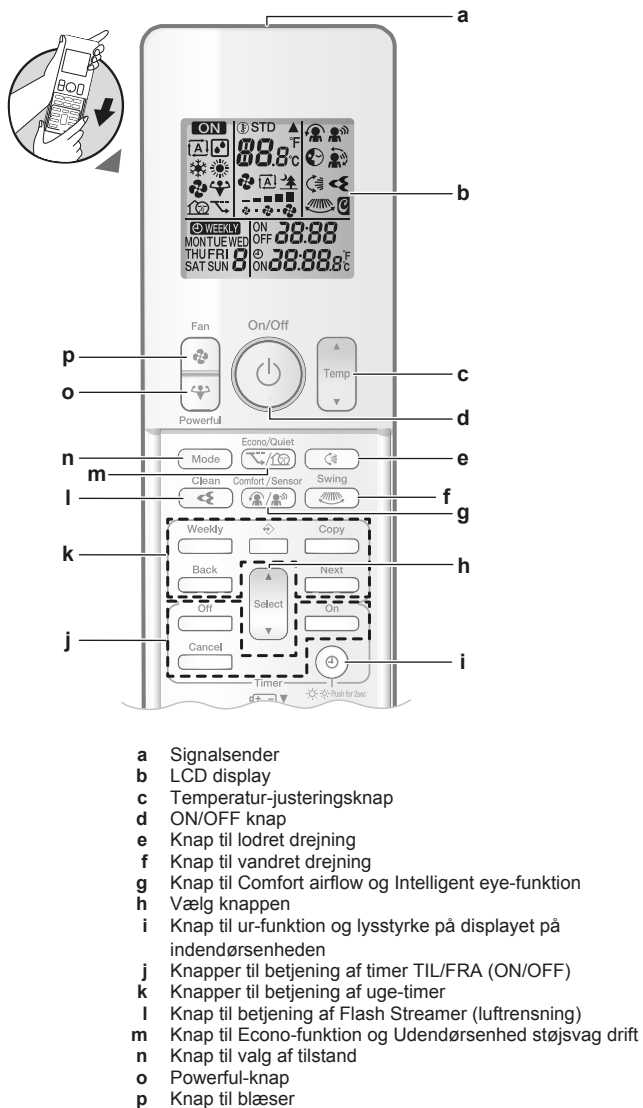

INFORMATION

- Batteri med lav ladetilstand vises med et blinkende LCD display.
- Skift ALTID begge batterier samtidigt.

4.2 Montering af brugerinterfaceholder

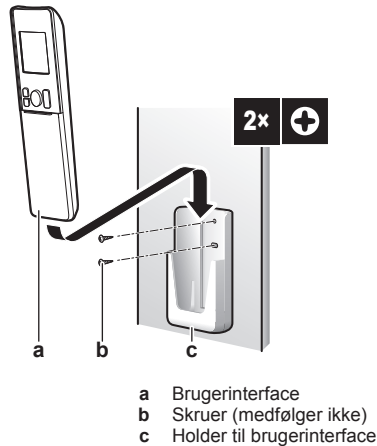

- 1 Vælg et sted, hvor signalerne kan nå enheden.
- 2 Fastgør holderen med skruer på væggen eller på et lignende sted.
- 3 Sæt brugerinterfacet i holderen.

4.3 Indstilling af uret

Bemærk: Hvis IKKE tiden er indstillet, blinker MON, ☉, og 0:00.

- 1 Tryk på ☉.
- Resultat:** MON og ☉ blinker

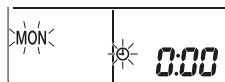

- 2 Tryk på Select eller Select for at indstille den aktuelle ugedag.
 - 3 Tryk på ☉.
- Resultat:** ☉ blinker.

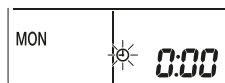

- 4 Tryk på Select eller Select for at indstille korrekt tidspunkt.

Bemærk: Hvis man holder Select eller Select nede, øges eller reduceres tidsindstillingen hurtigt.

- 5 Tryk på ☉.

Resultat: Indstillingen er færdig. ☉ blinker.

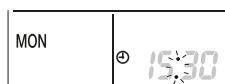

4.4 Indstilling af lysstyrken på indendørsenhedens display

- 1 Hold ☉ nede i mindst 2 sekunder for at ændre indstillingen.

Resultat: Lysstyrken ændres i rækkefølgen: høj, lav, fra.

4 Før betjening

4.1 Isætning af batterier

Batterierne holder i ca. 1 år.

- 1 Fjern frontpladen.
- 2 Sæt begge batterier i.
- 3 Montér frontpladen.

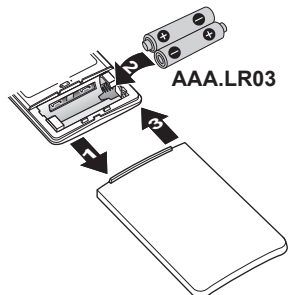

4.5 Slå strømforsyningen til

- 1 Sæt afbryderen på Til.

Resultat: Klappen på indendørsenheden vil åbne og lukke for at indstille referencepositionen.

5 Betjening

5.1 Driftsområde

Anvend systemet i de følgende temperatur- og luftfugtighedsområder for at opnå sikker og effektiv drift.

Kombineret med udendørsenhed RZAG		
	Køling og tørring ^{(a)(b)}	Opvarmning ^(a)
Udetemperatur	-20~52°C DB	-20~24°C DB -21~18°C WB
Indendørs temperatur	17~38°C DB 12~28°C WB	10~27°C DB
Indendørs luftfugtighed	≤80% ^(b)	—

^(a) En sikkerhedsindretning kan standse driften af systemet, hvis enheden er uden for driftsområdet.

^(b) Der kan forekomme kondens og dryppende vand, hvis enheden er uden for driftsområdet.

Kombineret med udendørsenheder: RXM71R, 2MXM, 3MXM, 4MXM, 5MXM		
	Køling og tørring ^{(a)(b)}	Opvarmning ^(a)
Udetemperatur	-10~46°C DB	-15~24°C DB -15~18°C WB
Indendørs temperatur	18~37°C DB 14~28°C WB	10~30°C DB
Indendørs luftfugtighed	≤80% ^(b)	—

^(a) En sikkerhedsindretning kan standse driften af systemet, hvis enheden er uden for driftsområdet.

^(b) Der kan forekomme kondens og dryppende vand, hvis enheden er uden for driftsområdet.

Kombineret med andre udendørsenheder		
	Køling og tørring ^{(a)(b)}	Opvarmning ^(a)
Udetemperatur	-10~50°C DB	-20~24°C DB -21~18°C WB
Indendørs temperatur	18~37°C DB 14~28°C WB	10~30°C DB
Indendørs luftfugtighed	≤80% ^(b)	—

^(a) En sikkerhedsindretning kan standse driften af systemet, hvis enheden er uden for driftsområdet.

^(b) Der kan forekomme kondens og dryppende vand, hvis enheden er uden for driftsområdet.

5.2 Driftstilstand og temperatur-kontrolpunkt

Hvornår. Justér systemets driftstilstand og indstil temperaturen, når du vil:

- Opvarme eller køle et rum
- Blæse luft ind i et rum uden opvarmning eller køling
- Reducere luftfugtigheden i et rum

Hvad. Systemet kører forskelligt, afhængigt af brugerens valg.



INFORMATION

Driftstilstande: **køling**, **tørring** og **automatik** er IKKE tilgængelige for versionen af produktet **kun med opvarmning**.

Indstilling	Beskrivelse
Automatisk	Systemet køler eller opvarmer et rum til temperatur-kontrolpunktet. Der skiftes automatisk mellem køling og opvarmning, hvis nødvendigt.
Tørring	Systemet reducerer luftfugtigheden i et rum.
Opvarmning	Systemet opvarmer et rum til temperatur-kontrolpunktet.
Køling	Systemet køler et rum til temperatur-kontrolpunktet.
Blæser	Systemet styrer luftstrømmen (luftstrømsmængde og -retning). Systemet styrer IKKE temperaturen.

Yderligere info:

- **Udendørstemperatur.** Systemets køle- eller varmeeffekt reduceres, når udendørstemperaturen er for høj eller for lav.
- **Afrimning.** Under varmedrift kan der dannes frost på udendørsenheden, hvilket reducerer varmekapaciteten. I dette tilfælde skifter systemet automatisk til afrimning for at fjerne frosten. Under afrimningen afgiver indendørsenheden IKKE varm luft.

5.2.1 Start/stop af driftstilstand og indstilling af temperatur

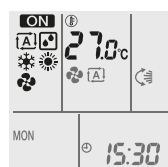

ON: Enheden er i drift.

: Driftstilstand = automatisk

: Driftstilstand = tørring

: Driftstilstand = køling

: Driftstilstand = opvarmning

: Driftstilstand = kun ventilation

27.0: Viser den indstillede temperatur.

- 1 Tryk på **Mode** en eller flere gange for at vælge driftstilstand.

Resultat: Tilstanden indstilles på følgende måde:



- 2 Tryk på **ON** for at starte driften.

Resultat: **ON** og den valgte tilstand vises på LCD-displayet.

- 3 Tryk på **Temp** eller **Temp** en eller flere gange for at sænke eller hæve temperaturen.

Køling	Opvarmning	Automatisk drift	Tørring eller Kun ventilation
18~32°C	10~30°C	18~30°C	—

Bemærk: Du kan ikke justere temperaturen, hvis systemet udelukkende **tørre** eller **ventilerer**.



- 4 Tryk på **ON** for at standse driften.

Resultat: **ON** forsvinder fra LCD-displayet. Driftslampen slukkes.

5 Betjening

5.3 Luftstrømmængde

- 1 Tryk på  for at vælge:

	5 niveauer fra "1" til "5" til justering af luftstrømmængden
	Drift med automatisk styring af luftstrømmængde
	Støjsvag drift af indendørsenhed. Når luftstrømmængden er indstillet til "1", kører indendørsenheden mere støjsvagt.

INFORMATION

- Hvis enheden når temperatur-kontrolpunktet under køling eller opvarmning, standser blæseren.
- Når systemet kører med tørring, kan du IKKE justere indstillingen af luftstrømmængden.

5.3.1 Justering af luftstrømmængden





- 1 Tryk på  for at ændre indstillingen af luftstrøm i følgende sekvens:



5.4 Luftstrømmens retning

Hvornår. Justér luftstrømmens retning efter ønske.

Hvad. Systemet leder luftstrømmen ud forskelligt, afhængigt af brugerens valg (drejning eller fast position). Det sker ved at flytte de vandrette lameller (klapper) eller de lodrette lameller (luftgæller).

Indstilling	Luftstrømmens retning
 Lodret automatisk drejning	Bevæges op og ned.
 Vandret automatisk drejning	Bevægelse fra side til side.
 3-D luftstrømsretning	Samtidig bevægelse op og ned og fra side til side
 [—]	Forbliver i en fast position.

PAS PÅ

Brug ALTID et brugerinterface til at justere klappernes og luftgællernes position. Hvis klapperne og luftgællerne drejer, og du forsøger at bevæge dem med hånden, vil mekanismen knække.

Klappernes bevægelsesområde varierer alt efter driftstilstanden. Klappen stopper i øverste position, når luftstrømmængden ændres til lav, ved indstilling af drejning op og ned.

5.4.1 Justering af lodret luftstrømsretning

- 1 Tryk på .

Resultat:  vises på LCD-displayet. Klapperne (vandrette lameller) begynder at dreje.

- 2 Tryk på  når klappen har nået den ønskede stilling, for at anvende fast position.

Resultat:  forsvinder fra LCD-displayet. Klapperne vil standse.

5.4.2 Justering af vandret luftstrømsretning

- 1 Tryk på .

Resultat:  vises på LCD-displayet. Luftgællerne (lodrette lameller) begynder at dreje.

- 2 Tryk på , når luftgællerne har nået den ønskede stilling, for at anvende fast position.



Resultat:  forsvinder fra LCD-displayet. Gællerne vil standse.



INFORMATION



Når enheden er installeret i et hjørne af et rum, skal luftgællernes retning pege væk fra væggen. Effekten vil falde, hvis en væg blokerer luften.

5.4.3 Anvendelse af 3-D luftstrømsretning

- 1 Tryk på  og .

Resultat:  og  vises på LCD-displayet. Klapperne (vandrette lameller) og luftgællerne (lodrette lameller) begynder at dreje.

- 2 Tryk på  og  når klapperne og luftgællerne har nået den ønskede stilling, for at anvende fast position.

Resultat:  og  forsvinder fra LCD-displayet. Klapperne og lamellerne standser.

5.5 Komfort airflow og Intelligent eye

Du kan anvende funktionerne Komfort airflow og Intelligent eye hver for sig eller i kombination.

5.5.1 Komfort airflow drift

Denne tilstand kan anvendes i driftstilstanden **Opvarmning** eller **Køling**. Den giver en komfortabel luftstrøm, hvor luften IKKE rammer personer direkte. Systemet indstiller automatisk den faste luftstrømsretning opad i køling og nedad i opvarmning.

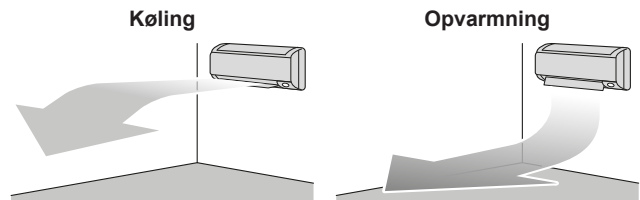

INFORMATION

Driftstilstandene Powerful og Comfort air flow kan ikke anvendes samtidigt. Den senest valgte funktion har forrang. Hvis man vælger lodret automatisk drejning, afbrydes Comfort airflow.

5.5.2 Intelligent eye

Systemet registrerer bevægelse i rummet og justerer automatisk luftstrømmens retning og temperatur for at undgå direkte kontakt med personer. Hvis der ikke registreres bevægelser i rummet i mere end 20 minutter, skifter systemet til energibesparende tilstand:

Om Intelligent eye-sensoren

BEMÆRK

- Man må ikke slå eller skubbe på Intelligent eye-sensoren. Det kan medføre driftsfejl.
- Placér IKKE store objekter nær ved Intelligent eye-sensoren.

i INFORMATION

Powerful- eller Nat-funktionen kan IKKE anvendes samtidig med Intelligent eye-funktionen. Den senest valgte funktion har forrang.



- **Detekteringsfølsomhed.** Ændres i forhold til placering, i forhold til antal personer i rummet, temperaturområdet osv.
- **Detekteringsfejl.** Sensoren kan ved en fejltagelse detektere kæledyr, sollys, blafrende gardiner osv.

5.5.3 Start/stop af Komfort og Intelligent eye-funktion

- 1 Tryk på  en eller flere gange.

Resultat: Indstillingen ændres i følgende sekvens:



Visning	Drift
	Comfort Airflow
	Intelligent eye
	Comfort airflow og Intelligent eye
—	Begge deaktiveret

Bemærk: Hvis der er personer tæt på forsiden af indendørsenheden eller der er for mange personer i rummet, anbefales det at anvende begge funktioner samtidigt.

- 2 Tryk på  for at standse driften, indtil begge symboler forsvinder fra LCD-displayet.

5.6 Powerful

Denne funktion maksimerer hurtigt køle-/varmeeffekten i enhver driftstilstand. Her kan du få maksimal udnyttelse.

i INFORMATION

Powerful-funktionen kan IKKE anvendes sammen med Econo, Comfort airflow, Intelligent eye eller støjsvag drift af udendørsenheden. Den senest valgte funktion har forrang.

POWERFUL-funktionen vil IKKE øge enhedens kapacitet, hvis enheden allerede kører med maks. kapacitet.



5.6.1 Start/stop Powerful

- 1 Tryk på  for at starte.

Resultat:  vises på LCD-displayet. Powerful-funktionen kører i 20 minutter, hvorefter der skiftes til den tidligere indstillede driftstilstand.

- 2 Tryk på  for at standse driften.

Resultat:  forsvinder fra LCD-displayet.

Bemærk: Powerful-funktionen kan kun vælges, når enheden kører. Hvis du trykker på , eller hvis du skifter driftstilstand, annulleres driften;  forsvinder fra LCD-displayet.

5.7 Econo-funktion og Udendørsenhed støjsvag drift**5.7.1 Econo**

Dette er en funktion, som muliggør effektiv drift ved at begrænse værdien for maks. strømforbrug. Denne funktion er nyttig i tilfælde, hvor man skal sikre sig, at en afbryder ikke aktiveres, når produktet kører sideløbende med andet udstyr.

i INFORMATION

- Powerful og Econo-funktionerne kan ikke anvendes samtidigt. Den senest valgte funktion har forrang.
- Econo reducerer strømforbruget på udendørsenheden ved at begrænse kompressorens rotationshastighed. Hvis strømforbruget allerede er lavt, sænker Econo-funktionen IKKE strømforbruget yderligere.

5.7.2 Udendørsenhed støjsvag drift

Brug Udendørsenhed støjsvag drift, når du ønsker at reducere støjniveauet for udendørsenheden. **Eksempel:** Om natten.

i INFORMATION



- Powerful-funktionen og Udendørsenhed støjsvag drift kan ikke anvendes samtidigt. Den senest valgte funktion har forrang.
- Denne funktion er kun tilgængelig i automatik, køling og opvarmning.
- Udendørsenhed støjsvag drift begrænser kompressorens hastighed. Hvis kompressorens hastighed allerede er lav, reducerer støjsvag drift af udendørsenheden IKKE kompressorens hastighed yderligere.

5.7.3 Start/stop af Econo-funktion og Udendørsenhed støjsvag drift



- 1 Tryk på  en eller flere gange.

Resultat: Indstillingen ændres på følgende måde.



Vis	Drift
	Econo
	Udendørsenhed støjsvag drift
	Econo-funktion og Udendørsenhed støjsvag drift
—	Begge deaktiveret

- 2 Tryk på  for at standse driften, indtil begge symboler forsvinder fra LCD-displayet.

Bemærk: ECONO-funktionen kan kun vælges, når enheden kører. Ved at trykke på  annulleres indstillingerne, og  forsvinder fra LCD-displayet.

Bemærk:  vises stadig på LCD-displayet, selvom du slukker enheden med brugerinterfacet eller indendørsenhedens ON/OFF kontakt.

5 Betjening

5.8 Drift med Flash Streamer (luftrensning)

Streamer danner højhastigheds-elektroner med kraftig iltning for at reducere dårlig lugt. Sammen med titanium-apatit desodoriseringsfilteret, søvallergi-luftrensningsfilteret og luftfiltrene renser denne funktion luften i rummet.

i INFORMATION

- Højhastigheds-elektronerne dannes og absorberes inde i enheden for at opnå sikker drift.
- Udledningen fra Streamer kan danne en brusende lyd.
- Hvis luftstrømmen bliver svag, kan afgivelsen fra Streamer ophøre midlertidigt for at forhindre ozonlugt.

5.8.1 Start/stop af drift med Flash Streamer (luftrensning)

Forudsætning: Kontrollér, at enheden kører (**ON** vises på brugerinterfacets LCD-display).

- 1 Tryk på .

Resultat:  vises på LCD-displayet, og luften i rummet renses, når enheden kører.

- 2 Tryk på  for at standse driften.

Resultat:  forsvinder fra LCD-displayet, og driften standses.

5.9 Betjening af timer TIL/FRA (ON/OFF)

Timer-funktioner er hensigtsmæssige ved automatisk til- /frakobling af klimaanlægget om natten eller om morgenen. Du kan også bruge OFF timer og ON timer kombineret.

i INFORMATION

Programmér timeren igen i tilfælde af:

- En afbryder har slukket for enheden.
- Strømsvigt.
- Efter udskiftning af batterierne i brugerinterfacet.

i INFORMATION

Uret SKAL være indstillet korrekt, før timer-funktionerne kan anvendes. Se "4.3 Indstilling af uret" [p. 6].

5.9.1 Start/stop OFF timer

- 1 Tryk på  for at starte.

Resultat:  vises på LCD-displayet, og OFF blinker. ☺ og ugedagen forsvinder fra LCD-displayet.



- 2 Tryk på  eller  for at ændre tidsindstillingen.

- 3 Tryk på  igen.

Resultat: OFF og indstillingstiden vises på LCD-displayet.

Resultat: Timer-lampen lyser.

i INFORMATION

Hver gang der trykkes på  eller , forøges tiden med 10 minutter. Hvis du holder knappen nede, ændres indstillingen hurtigt.

- 4 Tryk på  for at standse driften.

Resultat:  og OFF forsvinder fra LCD-displayet, og timer-lampen slukkes. ☺ og ugedag vises på LCD-displayet.

i INFORMATION

Når du har indstillet ON/OFF timer, gemmes indstillingen i hukommelsen. Hukommelsen slettes, når batterierne i brugerinterfacet skiftes ud.

Brug af drift indstillet til nat kombineret med OFF timer



Klimaanlægget justerer automatisk temperaturindstillingen (0,5°C op ved køling, 2,0°C ned ved opvarmning) for at forebygge en for høj grad af køling/opvarmning og sikre en komfortabel temperatur om natten.

5.9.2 Start/stop ON timer

- 1 Tryk på  for at starte.

Resultat:  vises på LCD-displayet, og ON blinker. ☺ og ugedagen forsvinder fra LCD-displayet.



- 2 Tryk på  eller  for at ændre tidsindstillingen.

- 3 Tryk på  igen.

Resultat: ON og indstillingstiden vises på LCD-displayet. Timer-lampen lyser.

i INFORMATION

Hver gang der trykkes på  eller , forøges tiden med 10 minutter. Hvis du holder knappen nede, ændres indstillingen hurtigt.

- 4 Tryk på  for at standse driften.

Resultat:  og ON forsvinder fra LCD-displayet, og timer-lampen slukkes. ☺ og ugedag vises på LCD-displayet.

5.9.3 Kombineret brug af OFF timer og ON timer

- 1 Se "5.9.1 Start/stop OFF timer" [p. 10] og "5.9.2 Start/stop ON timer" [p. 10] vedrørende justering af timere.

Resultat: OFF og ON vises på LCD-displayet.

Eksempel:

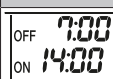
Visning	Aktuelt tidspunkt	Indstilles, mens...	Drift
	6:00	enheden kører.	Standser 07:00 og starter 14:00.
		Enheden kører IKKE.	Starter 14:00.

Bemærk: Hvis timer-indstilling er aktiv, vises aktuell tid IKKE på LCD-displayet.

5.10 Weekly timer-funktion

Med denne funktion kan du gemme op til 4 timer-indstillinger for hver ugedag.

Eksempel: Danner en forskellig indstilling fra mandag til fredag og en forskellig indstilling for weekend.

Ugedag	Eksempel på indstilling
Mandag ▪ Foretag op til 4 indstillinger.	
Tirsdag-fredag ▪ Brug kopieringsfunktionen, hvis disse indstillinger er de samme som for mandag.	
Lørdag ▪ Ingen timer-indstilling	—
Søndag ▪ Foretag op til 4 indstillinger.	

- **ON-ON-ON-ON indstilling.** Gør det muligt at planlægge driftstilstanden og den indstillede temperatur.
- **OFF-OFF-OFF-OFF indstilling.** Det er kun deaktiveringstidspunktet, der kan indstilles for hver dag.

Bemærk: Husk at rette brugerinterfacet mod indendørsenheden og kontrollér for modtagetone, når du indstiller uge-timer funktionen.

i INFORMATION

Uret SKAL være indstillet korrekt, før timer-funktionerne kan anvendes. Se "4.3 Indstilling af uret" ▶ 6].

i INFORMATION

- Du kan IKKE anvende uge-timer og OFF/ON timer samtidig. OFF/ON timer har forrang. Uge-timeren går på standby, og **WEEKLY** forsvinder fra LCD-displayet. Når OFF/ON timer afsluttes, aktiveres uge-timeren.
- Med uge-timeren kan man indstille ugedag, OFF/ON timer-tilstand, tid og temperatur (kun i ON timer-tilstand). Andre indstillinger er baseret på tidligere ON timer-indstilling.

5.10.1 Indstilling af Weekly timer-funktion

- 1 Tryk på

Resultat: Ugedagen og reservationsnummeret for den aktuelle dag vises.



- 2 Tryk på eller for at vælge ugedag og reservationsnummer.
- 3 Tryk på .

Resultat: Ugedagen er indstillet. **WEEKLY** og ON blinker.



- 4 Tryk på eller for at vælge tilstand.

Resultat: Indstillingen ændres på følgende måde:



Vis	Funktion
ON	ON timer
OFF	OFF timer

Vis	Funktion
Tom	Sletter reservationer

- 5 Tryk på .

Resultat: OFF/ON timer-funktionen er indstillet. **WEEKLY** og tiden blinker.



Bemærk: Tryk på for at gå tilbage til forrige skærbillede. Hvis tomt er valgt, gå til trin 9.

- 6 Tryk på eller for at vælge tidspunkt. Tidspunktet kan indstilles mellem 0:00~23:50 i 10-minutters intervaller.
- 7 Tryk på .

Resultat: Tidspunkt er indstillet **WEEKLY** og temperatur blinker.



Bemærk: Tryk på for at gå tilbage til forrige skærbillede. Hvis OFF timer er valgt, gå til trin 9.

- 8 Tryk på eller for at vælge den ønskede temperatur.

Bemærk: Den indstillede temperatur for uge-timeren vises kun, når uge-timeren indstilles.

i INFORMATION

Temperaturen kan indstilles fra 10~32°C på brugerinterfacet, bemærk dog:

- Under køling og i automatisk tilstand kører enheden med mindst 18°C, selv hvis den er indstillet til 10~17°C;
- Under opvarmning kører enheden med mindst 30°C, selv hvis den er indstillet til 31~32°C.

- 9 Tryk på .

Resultat: Temperatur og tidspunkt er indstillet for ON timer. Tidspunkt er indstillet for OFF timer. Timer-lampen lyser orange.

Resultat: Der vises et nyt reservations-skærbillede.

- 10 Gentag forrige fremgangsmåde for at indstille en anden reservation eller tryk på for at afslutte indstillingen.

Resultat: **WEEKLY** vises på LCD-displayet.

Bemærk: En reservation kan kopieres med samme indstillinger til en anden dag. Se "5.10.2 Kopiering af reservationer" ▶ 11].

5.10.2 Kopiering af reservationer

En reservation kan kopieres til en anden dag. Hele reservationen fra den valgte ugedag kopieres.

- 1 Tryk på .
- 2 Tryk på eller for at vælge den uge, der skal kopieres.
- 3 Tryk på .

Resultat: Reservationen fra den valgte ugedag kopieres.

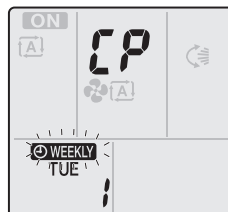

- 4 Tryk på eller for at vælge den ønskede ugedag.

5 Betjening

- Tryk på **Copy**.

Resultat: Hele reservationen kopieres til den valgte dag, og timer-lampen lyser orange.

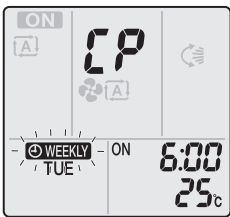

Bemærk: Gentag fremgangsmåden for at kopiere en anden dag.

- Tryk på **↔** for at afslutte indstillingen.

Resultat: **WEEKLY** vises på LCD-displayet.

Bemærk: Hvis du ændrer indstillet reservation efter kopiering, se "5.10.1 Indstilling af Weekly timer-funktion" [p 11].

5.10.3 Bekræftelse af reservationer

Bekræft, hvis alle reservationer er indstillet som ønsket.

- Tryk på **↔**.

Resultat: Ugedagen og reservationsnummeret for den aktuelle dag vises.



- Tryk på **Select** eller **Select** for at vælge den ugedag og det reservationsnummer, som skal bekræftes, og for at få vist reservations-detajler.

Bemærk: Hvis du ændrer indstillet reservation, se "5.10.1 Indstilling af Weekly timer-funktion" [p 11].

- Tryk på **↔** for at forlade bekræftelses-funktionen.

5.10.4 Deaktivering og genaktivering af Weekly timer

- Tryk på **Weekly**, mens **WEEKLY** vises på LCD-displayet for at deaktivere uge-timer indstillingen.

Resultat: **WEEKLY** forsvinder fra LCD-displayet, og timer-lampen slukkes.

- Tryk på **Weekly** igen for at genaktivere uge-timeren.

Resultat: Seneste reservationstilstand anvendes.

5.10.5 At slette reservationer

Sletning af enkelte reservationer

Brug denne funktion, hvis du ønsker at slette en enkelt reservation.

- Tryk på **↔**.

Resultat: Ugedagen og reservationsnummeret vises.

- Tryk på **Select** eller **Select** for at vælge den ugedag, som skal slettes.

- Tryk på **Next**.

Resultat: **WEEKLY**, ON og OFF blinker.

- Tryk på **Select** eller **Select**, og vælg "tom".

Resultat: Indstillingen ændres på følgende måde:



- Tryk på **Next**.

Resultat: Den valgte reservation slettes.

- Tryk på **↔** for at forlade.

Resultat: Øvrige reservationer er aktive.

Sletning af reservation for hver ugedag

Med denne funktion kan man slette alle reservationer for hver enkelt ugedag. Den kan anvendes, når man bekræfter eller indstiller reservationer.

- Tryk på **↔**.

- Tryk på **Select** eller **Select** for at vælge den ugedag, som skal slettes.

- Hold **Weekly** nede i ca. 5 sekunder.

Resultat: Alle reservationer for den valgte dag slettes.

- Tryk på **↔** for at forlade.

Resultat: Øvrige reservationer er aktive.

Sletning af alle reservationer

Med denne funktion kan man slette alle reservationer for alle ugedage samtidigt. Denne funktion kan IKKE anvendes under indstilling.

- Hold **Weekly** nede ca. i 5 sekunder under normal visning.

Resultat: Alle reservationer slettes.

5.11 Trådløs LAN-forbindelse

Kunden skal have/fremskaffe:

- Smartphone eller tablet med min. understøttet version af Android eller iOS, specificeret på <http://www.onlinecontroller.daikineurope.com>
- Internetforbindelse og kommunikationsudstyr såsom modem, router osv.
- Trådløst LAN adgangspunkt
- Den gratis applikation Daikin Residential Controller skal være installeret

5.11.1 Forholdsregler ved brug af trådløst LAN

Brug IKKE tæt på:

- Medicinsk udstyr.** F.eks. personer, der anvender pacemakere eller defibrillatorer. Dette produkt kan forårsage elektromagnetisk interferens.
- Udstyr til automatisk styring.** F.eks. automatiske døre eller brandalarmer. Dette produkt kan medføre fejl på udstyret.
- Mikrobølgeovn.** Produktet kan påvirke trådløs LAN-kommunikation.

5.11.2 Sådan installeres appen Daikin Controller

- Åbn:
 - Google Play for enheder, der bruger Android.
 - App Store for enheder, der bruger iOS.
- Søg efter Daikin Residential Controller.
- Følg vejledningen på skærmen for at installere.

5.11.3 Indstilling af trådløs forbindelse

Den trådløse adapter kan tilsluttes din intelligente enhed på to måder.

- Tilslutning af trådløst LAN direkte til din intelligente enhed.

- **Tilslutning af trådløst LAN til dit hjemmenetværk.** Det trådløse LAN kommunikerer med din intelligente enhed på dit hjemmenetværk via et modem, en router eller lignende.

For yderligere information og FAQ, se:

<http://www.onlinecontroller.daikineurope.com/>.

- 1 Stands klimaanlægget, før du indstiller den trådløse forbindelse.
- 2 Vælg menuen med indstilling af trådløst LAN via brugerinterfaceet.

Bemærk: Ret altid brugerinterfaceet mod signalmodtageren på enheden, når du betjener brugerinterfaceet.

Menu	Beskrivelse
1	Kontrol af forbindelsesstatus
2	Indstilling af WPS-forbindelse
3	AP-tilstand/RUN-tilstand (SSID + TAST), indstilling af forbindelse
R	Indstillingen nulstilles til standard fra fabrikken
off	Trådløst LAN FRA

Bekræftelse af trådløst LANs forbindelsesstatus

- 1 På startskærmen skal du trykke på  i mindst 5 sekunder, mens enheden er standset.

Resultat: SP (menu med indstilling af trådløs forbindelse) vises. 1 blinker.

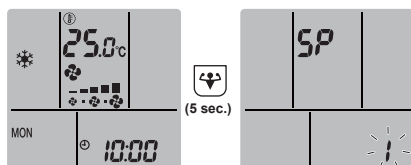

- 2 Tryk på  for at bekræfte valget.

Resultat: 1 blinker.

- 3 Kontrollér drifts- og timer LEDs på indendørsenhedens display.

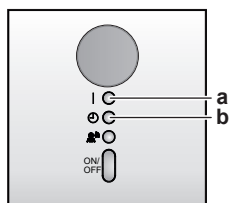

a Drifts-LED
b Timer-LED

Hvis drifts-LED...	...og timer-LED...	...er trådløst LAN...
blinker	blinker	ikke tilsluttet
er afbrudt	blinker i 0,5 sekunds intervaller	kører og klar til tilslutning til hjemmenetværket via WPS-knappen på routeren.
er afbrudt	blinker i 1 sekunds intervaller	▪ tilsluttet hjemmenetværket via SSID + TAST. eller ▪ tilsluttet hjemmenetværket via WPS-knappen på routeren.

- 4 Tryk på  for at forlade menuen.

Resultat: Displayet vender tilbage til standard skærbilledet.

Tilslutning af trådløst LAN til dit hjemmenetværk

Den trådløse adapter kan tilsluttes hjemmenetværket med:



- WPS knappen på routeren (hvis den findes),

- SSID og KODE på enheden.

Tilslutning med WPS knap

- 1 På startskærmen skal du trykke på  i mindst 5 sekunder, mens enheden er standset.

Resultat: SP menuen 1 vises. 1 blinker.

- 2 Skift til SP menuen 2 ved at trykke en gang på  eller flere gange på .

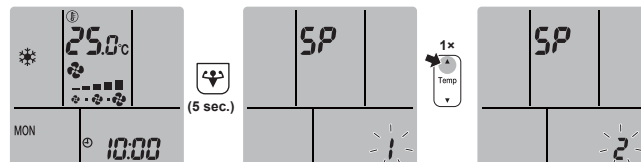

- 3 Tryk på  for at bekræfte valget.

Resultat: 2 blinker. Timer LED blinker i 0,5 s intervaller, og drifts-LED er slukket.

- 4 Tryk på WPS knappen på din kommunikationsenhed (f.eks. router) inden for ca. 1 minut. Se vejledningen til kommunikationsenheden.

Resultat: Hvis tilslutningen til din kommunikationsenhed er korrekt, blinker timer LED i 1,0 s intervaller, og drifts-LED er slukket.



INFORMATION

Hvis tilslutning via routeren ikke er mulig, kan du prøve proceduren "Tilslutning med SSID og KODE" [p. 13].



- 5 Tryk på  for at forlade menuen.

Resultat: Displayet vender tilbage til standard skærbilledet.

Tilslutning med SSID og KODE

- 1 På startskærmen skal du trykke på  i mindst 5 sekunder, mens enheden er standset.

Resultat: SP menuen 1 vises. 1 blinker.

- 2 Skift til SP menuen 3 ved at trykke to gange på  eller flere gange på .



- 3 Tryk på  for at bekræfte valget.

Resultat: 3 blinker. Drifts- og timer LEDs blinker samtidigt.

- 4 Åbn Daikin Residential Controller applikationen på din intelligente enhed, og følg anvisningerne på skærmen.

Resultat: Hvis tilslutningen til din kommunikationsenhed er korrekt, blinker timer LED i 1,0 s intervaller, og drifts-LED er slukket.

- 5 Tryk på  for at forlade menuen.

Resultat: Displayet vender tilbage til standard skærbilledet.

Indstilling af forbindelse tilbage til standard



Indstil forbindelsen til standard, hvis du vil:

- afbryde det trådløse LAN og kommunikationsenheden (f.eks. router) eller den intelligente enhed,
- gentage indstillingen, hvis tilslutning slog fejl.

- 1 På startskærmen skal du trykke på  i mindst 5 sekunder, mens enheden er standset.

6 Energibesparelse og optimal drift

Resultat: SP menuen *!* vises. *!* blinker.

- 2 Skift til SP menuen *R* ved at trykke to gange på  eller flere gange på .

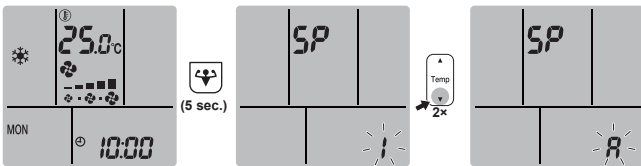

- 3 Hold  nede i mindst 2 sekunder for at bekræfte valget.

Resultat: *R* blinker. Drifts- og timer LEDs blinker samtidigt i 1 s intervaller. Indstillingen nulstilles til standard.

- 4 Tryk på  for at forlade menuen.



Resultat: Displayet vender tilbage til standard skærbilledet.

Afbrydelse af trådløs LAN forbindelse

Hvis du ønsker at afbryde den trådløse forbindelse:

- 1 På startskærmen skal du trykke på  i mindst 5 sekunder, mens enheden er standset.

Resultat: SP menuen *!* vises. *!* blinker.

- 2 Skift til SP menuen *off* ved at trykke en gang på  eller flere gange på .

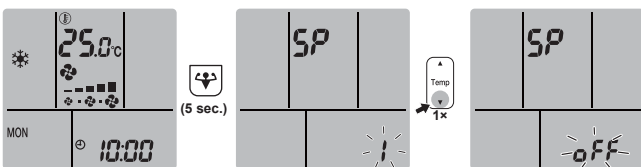

- 3 Hold  nede i mindst 2 sekunder for at bekræfte valget.

Resultat: *off* blinker. Drifts- og timer LEDs blinker skiftevis i 1 s intervaller. Kommunikation er deaktiveret.

- 4 Tryk på  for at forlade menuen.

Resultat: Displayet vender tilbage til standard skærbilledet.

6 Energibesparelse og optimal drift



INFORMATION

- Selv når enheden er slukket, bruges der strøm.
- Når strømmen tilsluttes igen efter en strømafbrydelse, kører enheden igen i den tilstand, der var valgt forud.



PAS PÅ

Udsæt ALDRIG små børn, planter eller dyr for den direkte luftstrøm.



ADVARSEL

Placér IKKE genstande under indendørs- og/eller udendørsenheden, som ikke kan tåle fugt. Kondens på enheden eller på kølerørerne, tilsmudsning af luftfilteret eller blokering af drænet kan medføre, at det drypper, hvilket vil medføre tilsmudsning eller beskadigelse af genstande under enheden.



ADVARSEL

Placér IKKE en brandfarlig sprayflaske nær klimaanlægget, og brug IKKE spray tæt på enheden. Dette kan medføre brand.



PAS PÅ

Lad IKKE systemet køre, hvis der er sprøjtet insekticider ud i rummet. Hvis man gør det, kan kemikalierne trænge ind i enheden, og dette kan udgøre en sundhedsrisiko for personer, der er overfølsomme over for kemikalier.

Bemærk følgende forholdsregler for at sikre, at systemet fungerer korrekt.

- Undgå direkte sollys i lokalet, når anlægget kører, ved hjælp af gardiner eller persienner.
- Sørg for, at området er godt ventileret. Blokér IKKE ventilationsåbningerne.
- Man skal ventilere ofte. Udvidet brug kræver særlig opmærksomhed omkring ventilation.
- Hold døre og vinduer lukket. Hvis døre og vinduer er åbne, vil luft trænge ud af lokalet, og det vil det forårsage en sænkning af køle- eller varmeeffekten.
- Pas på IKKE at køle rummet for meget ned eller at varme det for meget op. Hvis temperaturindstillingen holdes på et moderat niveau, sparer det på energien.
- Placer ALDRIG ting nær enhedens luftindtag eller -udtag. Det kan forårsage en forringelse af varme-/køleeffekten eller stoppe driften.
- Sluk for enhedens hovedafbryder, hvis enheden IKKE bruges i længere perioder. Hvis hovedafbryderen er slået til, bruger enheden strøm. Tænd for hovedafbryderen 6 timer før genstart af enheden for at sikre jævn drift.
- Der kan dannes kondens, hvis fugtigheden er mere end 80%, eller hvis drænafgang blokeres.
- Justér rumtemperaturen til et behageligt niveau. Undgå overdreven opvarmning eller køling. Bemærk, at det kan vare et stykke tid, før rumtemperaturen når den indstillede temperatur. Overvej at bruge timerindstillingen.
- Justér luftstrømmens retning, så der ikke samles kold luft ved gulvet eller varm luft ved loftet. (Justér luftstrømmens retning opad under køling eller tørring og nedad under opvarmning).
- Undgå, at luftstrømmen ikke ledes direkte mod personer i rummet.
- Køb med systemet inden for det anbefalede temperaturområde (26~28°C for køling og 20~24°C for opvarmning) for at spare energi.

7 Vedligeholdelse og service

7.1 Oversigt: Vedligeholdelse og service

Montøren skal foretage vedligeholdelse en gang om året.

Om kølemiddel

Dette produkt indeholder fluorholdige drivhusgasser. Gasser må IKKE slippes ud i atmosfæren.

Kølemiddeltpe: R32

Værdi for globalt opvarmningspotentiale (GWP): 675



BEMÆRK

Relevant lovgivning vedrørende **drivhusgasser med tilsætning af fluor** kræver, at den påfyldte mængde på enheden er angivet både i vægt og CO₂ ækvivalent.

Formel til beregning af mængden i CO₂ ækvivalente tons: GWP værdi for kølemiddel × samlet mængde påfyldt kølemiddel [i kg] / 1000

Kontakt din installatør for yderligere oplysninger.

**ADVARSEL**

Kølemidlet i enheden er let antændeligt, men lækage forekommer normalt IKKE. Hvis kølemidlet lækker inde i rummet og kommer kontakt med en brænder, et varmeapparat eller et komfur, kan det medføre brand eller dannelse af skadelige gasser.

Sluk for alle varmekilder med brændbare stoffer, luft ud i rummet og kontakt den forhandler, hvor du købte enheden.

Tag IKKE enheden i brug igen, før en installatør er færdig med at reparere den del, hvor kølemidlet lækker.

**ADVARSEL**

- Man må ikke gennembore eller brænde dele, der har været i kontakt med kølemidlet.
- Brug IKKE andre rengøringsmaterialer eller -midler for at gøre afrimningen hurtigere en dem, der anbefales af producenten.
- Vær opmærksom på, at kølemidlet i systemet er lugtfrit.

**ADVARSEL**

Udstyret skal opbevares i et rum uden konstante antændelseskilder (eksempelvis åben ild, gasdrevet udstyr eller en elvarmer, der er tændt).

**BEMÆRK**

Denne vedligeholdelse SKAL udføres af montøren eller af en servicetekniker.

Vi anbefaler, at man får foretaget vedligeholdelse mindst en gang om året. Gældende lovgivning kan dog kræve kortere serviceintervaller.

**FARE: RISIKO FOR ELEKTRISK STØD**

Ved rensning af klimaanlægget eller luftfilteret skal man standse driften og slå alle strømforsyninger fra. Ellers kan det medføre elektrisk stød og tilskadekomst.

**ADVARSEL**

Overhold følgende for at forhindre elektrisk stød og brand:

- Enheden må IKKE skylles.
- Enheden må IKKE betjenes med våde hænder.
- Der må IKKE anbringes genstande, der indeholder vand, oven på enheden.

**PAS PÅ**

Efter længere tids brug skal man kontrollere, om der er beskadigelse på enhedens ramme eller fittings. Hvis der er fejl, kan enheden vælte og forårsage tilskadekomst.

**PAS PÅ**

Rør IKKE ved ribberne på varmeveksleren. Ribberne er skarpe, og berøring kan medføre tilskadekomst.

**ADVARSEL**

Pas på ved brug af stiger, når du arbejder i højden.

Der kan findes følgende symboler på indendørsenheden:

Symbol	Forklaring
	Mål spændingen på terminalerne på primærkredsens kondensatorer eller elektriske komponenter, før du udfører service.

7.2 Rengøring af indendørsenhed og brugerinterface

**ADVARSEL**

Hvis der anvendes uegnede rensmidler eller hvis der rengøres forkert, kan plasticdelene blive beskadiget, eller det kan medføre vandlækage. Hvis der kommer rensmidler på elektriske komponenter, såsom motorer, kan det medføre fejl, røg eller antændelse.

**BEMÆRK**

- Brug ALDRIG benzin, benzen, fortynder, polerpulver eller flydende insektdræbende midler. **Mulig konsekvens:** Misfarvning og deformering.
- Brug IKKE vand, der er mere end 40°C varmt. **Mulig konsekvens:** Misfarvning og deformering.
- Brug IKKE poleremidler.
- Brug IKKE en skurebørste. **Mulig konsekvens:** Coatingen på overfladen skrælles af.
- Som slutbruger må du ALDRIG selv rengøre enhedens indvendige dele; dette skal foretages af en uddannet servicetekniker. Kontakt forhandleren.

**FARE: RISIKO FOR ELEKTRISK STØD**

Før rengøring skal du standse driften, slå afbryderen fra eller trække forsyningsstikket ud. Ellers kan det medføre elektrisk stød og tilskadekomst.

- Rengør med en blød klud. Brug vand eller neutralt rensmiddel, hvis det er vanskeligt at fjerne pletter.

7.3 Rengøring af frontpanelet

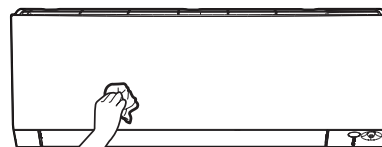

- Rengør frontpanelet med en blød klud. Brug vand eller neutralt rensmiddel, hvis det er vanskeligt at fjerne pletter.

7.4 Afmontering af frontpanelet

- Hold frontpanelet med fligene i begge sider og åbn det.

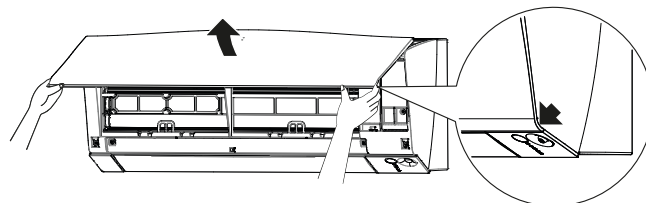

- Fjern frontpanelet ved at føre det enten til venstre eller til højre og træk det imod dig.

Resultat: Frontpanelets akseltap frigøres i den ene side.

- Frigør frontpanelets akseltap i den anden side på samme måde.

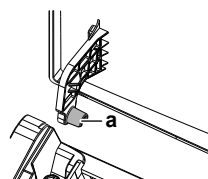

a Frontpanel aksel

7 Vedligeholdelse og service

7.5 Rengøring af luftfiltre

- 1 Tryk på fligen midt for hvert luftfilter, og træk ned.
- 2 Træk luftfiltrene ud.

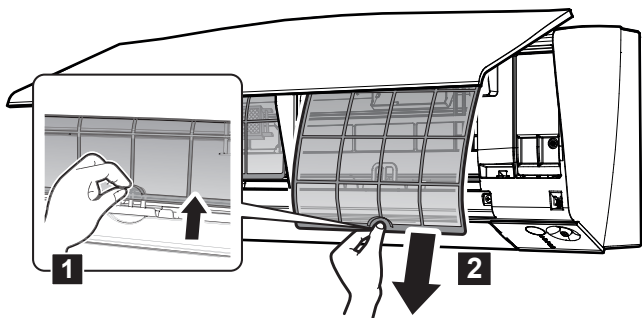

Bemærk: (klasse 50~71) Titanium-apatit desodoriseringsfilteret og søvallergi-luftrensingsfilteret SKAL fjernes før rengøring af luftfilteret.

- 3 Frigør titanium-apatit desodoriseringsfilteret og søvallergi-luftrensingsfilteret fra alle 4 hager.

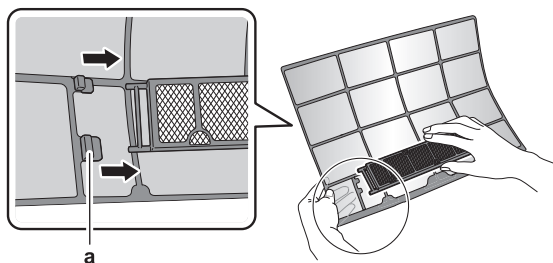

a Hage

- 4 Vask luftfiltrene med vand, eller rens dem med en støvsuger.

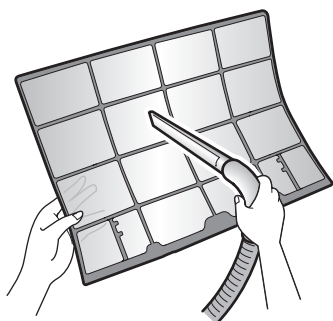

- 5 Lad dem ligge i blød i lunkent vand i ca. 10 til 15 minutter.

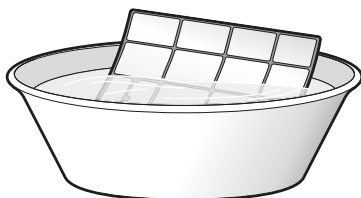

i INFORMATION

- Hvis IKKE støvet kommer af let, skal man vaske filtrene med et neutralt rengøringsmiddel i lunkent vand. Lad luftfiltrene tørre i skyggen.
- Vi anbefaler, at man renser luftfiltrene en gang hver anden uge.

7.6 Rengøring af titanium-apatit desodoriseringsfilter og søvallergi-luftrensingsfilter

i INFORMATION

Rengør filteret med vand hver 6. måned.

- 1 Fjern:

- **klasse 15~42:** fjern søvallergi-luftrensingsfilteret fra fligene

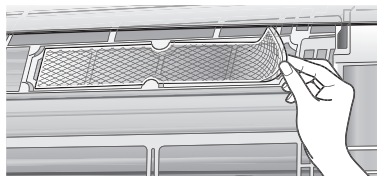

- **klasse 50~71:** frigør titanium-apatit desodoriseringsfilteret og søvallergi-luftrensingsfilteret fra alle 4 hager.

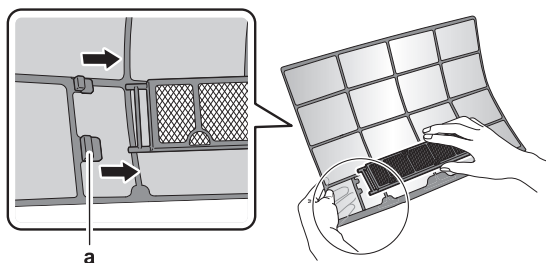

a Hage

- 2 Rens filteret for støv med en støvsuger.

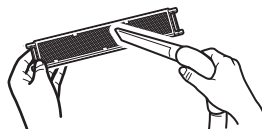

- 3 Lad filteret ligge i blød i varmt vand i 10 til 15 minutter.

Bemærk: (klasse 50~71) Tag IKKE filteret ud af rammen.

Klasse 15~42

Klasse 50~71



- 4 Efter vask skal du ryste filteret for vand og lade det tørre i skyggen. Forsøg IKKE at vride filteret for at fjerne vandet.

7.7 Udskiftning af titanium-apatit desodoriseringsfilter og søvallergi-luftrensingsfilter

i INFORMATION

Udskift filteret hvert 3. år.

- 1 Fjern filteret fra fligene (klasse 15~42) eller rammen (klasse 50~71), og sæt et nyt i.

Klasse 15~42

Klasse 50~71

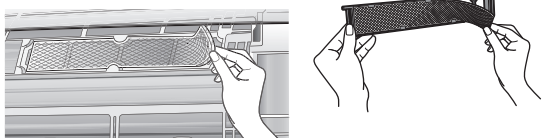

i INFORMATION

- Smid IKKE filterrammen væk, den skal bruges igen.
- Bortskaf det gamle filter som ikke-brændbart affald.

Kontakt forhandleren ved bestilling af titanium-apatit desodoriseringsfilter og sølvallergi-luftrensingsfilter.

Emne	Delnummer
Titanium-desodoriseringsfilter - 1 sæt	KAF970A46
Sølvallergi-luftrensingsfilter - 1 sæt	KAF057A41

7.8 Montering af frontpanelet

- 1 Sæt frontpanelet på. Ret akseltapperne ind efter slidserne og tryk dem helt ind.
- 2 Luk frontpanelet langsomt, og tryk i begge sider og midtfor.

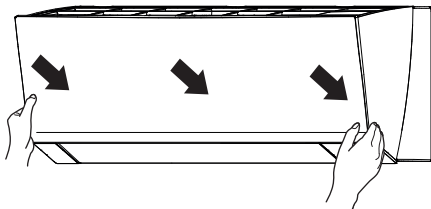

8 Fejlfinding

Følg nedenstående forholdsregler, hvis der opstår en af de følgende fejlfunktioner, og kontakt forhandleren.



ADVARSEL

Standt driften og afbryd strømforsyningen, hvis der forekommer uregelmæssigheder (der lugter brændt osv.).

Hvis man lader enheden køre videre under disse omstændigheder, kan det medføre nedbrud, elektrisk stød eller brand. Kontakt forhandleren.

Systemet SKAL repareres af en uddannet servicetekniker.

Funktionsfejl	Afhjælpning
Hvis en sikkerhedsindretning, f.eks. en sikring, en afbryder eller en fejlstrømsafbryder aktiveres hyppigt, eller hvis ON/OFF-knappen ikke fungerer korrekt.	Sluk for hovedafbryderen.
Hvis der lækker vand fra enheden.	Standt driften.
Driftskontakten fungerer IKKE korrekt.	Afbryd strømforsyningen.
Driftslampen blinker, og du kan kontrollere fejlkoden på brugerinterfacet. Se betjeningsvejledningen vedrørende visning af fejlkoden.	Kontakt montøren, og oplys fejlkoden.

Hvis systemet ikke kører korrekt, i alle andre tilfælde end det, som er nævnt ovenfor, og ingen af ovenstående fejl er til stede, skal du gennemgå systemet efter følgende fremgangsmåde.



INFORMATION

Se vejledningen på <http://www.daikineurope.com/support-and-manuals/product-information/> med flere tips til fejlfinding.

Hvis man, efter at have kontrolleret alle ovennævnte emner, ikke kan løse problemet selv, skal man kontakte montøren og beskrive symptomerne, enhedens fulde modelnavn (med produktionsnummer, hvis muligt) og installationsdato (muligvis anført på garantibeviset).

9 Bortskaffelse



BEMÆRK

Prøv ikke selv at afmontere systemet: afmontering af systemet, håndtering af kølemiddel, olie og andre dele SKAL være i overensstemmelse med gældende lovgivning. Enhederne SKAL behandles på steder særligt beregnet hertil med henblik på genbrug og genvinding.





ERC



DAIKIN EUROPE N.V.

Zandvoordestraat 300, B-8400 Oostende, Belgium

DAIKIN INDUSTRIES CZECH REPUBLIC s.r.o.

U Nové Hospody 1/1155, 301 00 Plzeň Skvrňany, Czech Republic

DAIKIN ISITMA VE SOĞUTMA SİSTEMLERİ SAN.TİC. A.Ş.

Gülsuyu Mahallesi, Fevzi Çakmak Caddesi, Burçak Sokak, No:20, 34848 Maltepe

İSTANBUL / TÜRKİYE

Tel: 0216 453 27 00

Faks: 0216 671 06 00

Çağrı Merkezi: 444 999 0

Web: www.daikin.com.tr

Copyright 2020 Daikin

Varenr. 4749973060

3P485919-11S 2020.06