

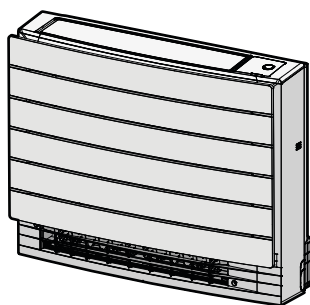

Betjeningsvejledning

Klimaanlæg i opdelt system



CVXM20A2V1B
FVXM25A2V1B
FVXM35A2V1B
FVXM50A2V1B

Betjeningsvejledning
Klimaanlæg i opdelt system

Dansk

Indholdsfortegnelse

| | |
|--|-----------|
| 1 Om dokumentationen | 2 |
| 1.1 Om dette dokument..... | 2 |
| 2 Sikkerhedsanvisninger for brugeren | 2 |
| 2.1 Generelt..... | 2 |
| 2.2 Instruktionser vedrørende sikker betjening | 3 |
| 3 Om systemet | 5 |
| 3.1 Indendørsenhed | 5 |
| 3.1.1 Daikin Eye indikatorlampe | 6 |
| 3.2 Om brugerinterfacet | 6 |
| 3.2.1 Komponenter: Brugerinterface..... | 6 |
| 4 Før betjening | 6 |
| 4.1 Slå strømforsyningen til..... | 6 |
| 4.2 Isætning af batterier | 6 |
| 4.3 Montering af brugerinterfacets holder | 7 |
| 4.4 Indstilling af uret | 7 |
| 4.5 Indstilling af lysstyrken på indendørsenhedens display | 7 |
| 5 Betjening | 7 |
| 5.1 Driftsområde..... | 7 |
| 5.2 Driftstilstand og temperatur-kontrolpunkt | 8 |
| 5.2.1 Start/stop af driftstilstand og indstilling af temperatur | 8 |
| 5.3 Luftstrømsmængde | 8 |
| 5.3.1 Justering af luftstrømsmængden | 8 |
| 5.4 Luftstrømmens retning | 8 |
| 5.4.1 Justering af lodret luftstrømsretning..... | 9 |
| 5.4.2 For at justere luftgæller (lodrette lameller) | 9 |
| 5.5 Valg af luftafgang | 9 |
| 5.5.1 Indstilling af automatisk valg af luftafgang eller udelukkende øverste luftafgang..... | 9 |
| 5.6 Gulvopvarmning | 10 |
| 5.6.1 Start/stop gulvopvarmning | 10 |
| 5.7 Drift med Powerful og Heat plus..... | 10 |
| 5.7.1 Powerful | 10 |
| 5.7.2 Heat plus..... | 10 |
| 5.7.3 Start/stop Powerful og Heat plus | 10 |
| 5.8 Econo-funktion og Udendørsenhed støjsvag drift | 10 |
| 5.8.1 Econo | 10 |
| 5.8.2 Udendørsenhed støjsvag drift..... | 11 |
| 5.8.3 Start/stop af Econo-funktion og Udendørsenhed støjsvag drift..... | 11 |
| 5.9 Drift med Flash Streamer (luftrensning) | 11 |
| 5.9.1 Start/stop af drift med Flash Streamer (luftrensning) .. | 11 |
| 5.10 Betjening af timer TIL/FRA (ON/OFF) | 11 |
| 5.10.1 24 timer OFF/ON timer-indstilling | 11 |
| 5.10.2 12 timer nedtælling OFF/ON timer-indstilling..... | 12 |
| 5.11 Weekly timer-funktion..... | 12 |
| 5.11.1 Indstilling af Weekly timer-funktion | 13 |
| 5.11.2 Kopiering af reservationer..... | 13 |
| 5.11.3 Bekræftelse af reservationer | 14 |
| 5.11.4 Deaktivering og genaktivering af Weekly timer..... | 14 |
| 5.11.5 At slette reservationer | 14 |
| 5.12 Trådløs LAN-forbindelse | 14 |
| 5.12.1 Forholdsregler ved brug af trådløst LAN..... | 14 |
| 5.12.2 Sådan installeres appen Daikin Controller..... | 14 |
| 5.12.3 Indstilling af trådløs forbindelse | 14 |
| 6 Energibesparelse og optimal drift | 16 |
| 7 Vedligeholdelse og service | 16 |
| 7.1 Oversigt: Vedligeholdelse og service | 16 |
| 7.2 Rengøring af indendørsenhed og brugerinterface | 17 |
| 7.3 Rengøring af frontpanelet..... | 17 |
| 7.4 Afmontering af filtrene | 18 |
| 7.5 Rengøring af luftfilteret..... | 18 |

| | |
|---|----|
| 7.6 Rengøring af titanium-apatit desodoriseringsfilteret..... | 18 |
| 7.7 Udskiftning af titanium-apatit desodoriseringsfilteret..... | 18 |
| 7.8 Montering af filtrene..... | 18 |
| 7.9 Montering af frontpanelet | 19 |

| | |
|------------------------|-----------|
| 8 Fejlfinding | 19 |
| 9 Bortskaffelse | 19 |

1 Om dokumentationen

1.1 Om dette dokument

Tak, fordi du har valgt at købe dette produkt. Gør venligst følgende:

- Behold dokumentationen til fremtidig brug.

Målgruppe

Slutbrugere



INFORMATION

Dette apparat er beregnet til at blive brugt af specialuddannede eller uddannede brugere i butikker, let industri, på gårde eller til erhvervmæssig eller privat brug af ikke-faguddannede.

Dokumentationssæt

Dette dokument er en del af et dokumentationssæt. Hele sættet består af:

- **Generelle sikkerhedsforanstaltninger:**
 - Sikkerhedsinstruktioner, som du skal læse, før du bruger dit system
 - Format: Papir (i kassen til indendørsenheden)
- **Betjeningsvejledning:**
 - Lynguide til grundlæggende brug
 - Format: Papir (i kassen til indendørsenheden)
- **Brugervejledning:**
 - Detaljerede trin-for-trin-instruktioner og baggrundsinformation til grundlæggende og avanceret brug
 - Format: Digitale filer på <http://www.daikineurope.com/support-and-manuals/product-information/>.

Seneste reviderede udgaver af den medfølgende dokumentation kan være tilgængelige på regionens Daikin websted eller hos din montør.

Den oprindelige dokumentation er skrevet på engelsk. Alle andre sprog er oversættelser.

2 Sikkerhedsanvisninger for brugeren

Følg altid sikkerhedsanvisningerne og bestemmelserne nedenfor.

2.1 Generelt



ADVARSEL

Kontakt installatøren, hvis du har spørgsmål vedrørende drift af enheden.

ADVARSEL

Børn fra 8 år og personer med nedsat fysisk formåen, med sansehænderap eller med mentale hænderap, eller personer med manglende erfaring og viden må kun anvende dette udstyr, hvis de har modtaget vejledning fra en ansvarlig person i anvendelse af udstyret.

Børn må IKKE lege med udstyret.

Rengøring og vedligeholdelse MÅ IKKE foretages af børn, der ikke er under opsyn.

ADVARSEL

Overhold følgende for at forhindre elektrisk stød og brand:

- Enheden må IKKE skylles.
- Enheden må IKKE betjenes med våde hænder.
- Der må IKKE anbringes genstande, der indeholder vand, oven på enheden.

PAS PÅ

- Der må IKKE anbringes genstande eller udstyr oven på enheden.
- Man må IKKE sidde, klatre eller stå på enheden.

- Enhederne er mærket med følgende symbol:



Det betyder, at elektriske og elektroniske produkter IKKE må blandes sammen med usorteret husholdningsaffald. Forsøg IKKE på selv at afmontere systemet: afmontering af systemet, behandling af kølemiddel, olie og eventuelle andre dele skal foretages af en uddannet installatør i henhold til relevante bestemmelser.

Enhederne skal behandles på et anlæg, der er specialiseret til genbrug og genvinding. Ved at sikre, at dette produkt bortskaffes korrekt, hjælper du med til at undgå potentielt negative påvirkninger af miljøet og menneskers sundhed. Kontakt din installatør eller de lokale myndigheder, hvis du ønsker yderligere oplysninger.

- Batterierne er mærket med følgende symbol:



Dette betyder, at batteriet IKKE må blandes sammen med usorteret husholdningsaffald. Hvis der er påtrykt et kemisk mærke under symbolet, betyder dette kemiske mærke, at batterierne indeholder tungmetaller over en vis koncentration.

Mulige kemiske mærker er: Pb: bly (>0,004%).

Brugte batterier skal afleveres som specialaffald på en genbrugsstation. Ved at sikre, at brugte batterier bortskaffes korrekt, hjælper du med til at undgå potentielt negative påvirkninger af miljøet og menneskers sundhed.

2.2 Instruktioner vedrørende sikker betjening

ADVARSEL: SVAGT ANTÆNDELIGT MATERIALE

Kølemidlet i denne enhed er let antændeligt.

PAS PÅ

Indendørsenheden indeholder radioudstyr; min. afstand mellem udstyrets sendedel og brugeren skal være 30 cm.

PAS PÅ

Put ikke en finger, en stang eller andre objekter ind i luftindtaget eller -udtaget. Da blæseren roterer med høj hastighed, vil det medføre tilskadekomst.

ADVARSEL

- Foretag IKKE ændringer og forsøg IKKE på selv at adskille, fjerne, installere eller reparere enheden, da forkert afmontering eller installation kan medføre elektrisk stød eller brand. Kontakt forhandleren.
- Hvis der trænger kølemiddel ud ved et uheld, skal du passe på med åben ild. Selve kølemidlet er uskadeligt, ikke giftigt og let antændeligt, men det kan danne giftige gasser, hvis det ved et uheld trænger ind i et rum med minimalt antændelige luftarter fra varmeblæsere, gaskomfurer eller lignende. Få altid kvalificeret servicepersonale til at bekræfte, at lækagen er repareret eller udbedret, før du bruger anlægget igen.

2 Sikkerhedsanvisninger for brugeren

PAS PÅ

- Brug **ALTID** et brugerinterface til at justere klappens vinkel. Hvis klappen drejer, og du forsøger at bevæge den med hånden, vil mekanismen knække.
- Vær forsigtig, når du justerer luftgællerne. En blæser roterer med høj hastighed inde i luftudtaget.

PAS PÅ

Udsæt **ALDRIG** små børn, planter eller dyr for den direkte luftstrøm.

ADVARSEL

Placér **IKKE** genstande under indendørs- og/eller udendørsenheden, som ikke kan tåle fugt. Kondens på enheden eller på kølerørene, tilsmudsning af luftfilteret eller blokering af drænet kan medføre, at det drypper, hvilket vil medføre tilsmudsning eller beskadigelse af genstande under enheden.

ADVARSEL

Placér **IKKE** en brandfarlig sprayflaske nær klimaanlægget, og brug **IKKE** spray tæt på enheden. Dette kan medføre brand.

PAS PÅ

Lad **IKKE** systemet køre, hvis der er sprøjtet insekticider ud i rummet. Hvis man gør det, kan kemikalierne trænge ind i enheden, og dette kan udgøre en sundhedsrisiko for personer, der er overfølsomme over for kemikalier.

ADVARSEL

Kølemidlet i enheden er let antændeligt, men lækage forekommer normalt **IKKE**. Hvis kølemidlet lækker inde i rummet og kommer kontakt med

en brænder, et varmeapparat eller et komfur, kan det medføre brand eller dannelse af skadelige gasser.

Sluk for alle varmekilder med brændbare stoffer, luft ud i rummet og kontakt den forhandler, hvor du købte enheden.

Tag **IKKE** enheden i brug igen, før en installatør er færdig med at reparere den del, hvor kølemidlet lækker.

ADVARSEL

- Man må ikke gennembore eller brænde dele, der har været i kontakt med kølemidlet.
- Brug **IKKE** andre rengøringsmaterialer eller -midler for at gøre afrimningen hurtigere end dem, der anbefales af producenten.
- Vær opmærksom på, at kølemidlet i systemet er lugtfrit.

ADVARSEL

Udstyret skal opbevares i et rum uden konstante antændelseskilder (eksempelvis åben ild, gasdrevet udstyr eller en elvarmer, der er tændt).

FARE: RISIKO FOR ELEKTRISK STØD

Ved rensning af klimaanlægget eller luftfilteret skal man standse driften og slå alle strømforsyninger fra. Ellers kan det medføre elektrisk stød og tilskadekomst.

ADVARSEL

Overhold følgende for at forhindre elektrisk stød og brand:

- Enheden må **IKKE** skylles.
- Enheden må **IKKE** betjenes med våde hænder.
- Der må **IKKE** anbringes genstande, der indeholder vand, oven på enheden.

! PAS PÅ

Efter længere tids brug skal man kontrollere, om der er beskadigelse på enhedens ramme eller fittings. Hvis der er fejl, kan enheden vælte og forårsage tilskadekomst.

! PAS PÅ

Rør IKKE ved ribberne på varmeveksleren. Ribberne er skarpe, og berøring kan medføre tilskadekomst.

! ADVARSEL

Hvis der anvendes uegnede rensmidler eller hvis der rengøres forkert, kan plasticdelene blive beskadiget, eller det kan medføre vandlækage. Hvis der kommer rensmidler på elektriske komponenter, såsom motorer, kan det medføre fejl, røg eller antændelse.

! FARE: RISIKO FOR ELEKTRISK STØD

Før rengøring skal du standse driften, slå afbryderen fra eller trække forsyningsstikket ud. Ellers kan det medføre elektrisk stød og tilskadekomst.

! ADVARSEL

Lad ALDRIG indendørsenheden blive våd. **Mulig konsekvens:** Elektrisk stød eller brand.

! PAS PÅ

Vær forsigtig når du åbner og håndterer frontpanelet, da skarpe kanter på frontpanelet kan medføre tilskadekomst.

! ADVARSEL

Standt driften og afbryd strømforsyningen, hvis der forekommer uregelmæssigheder (der lugter brændt osv.).

Hvis man lader enheden køre videre under disse omstændigheder, kan det medføre nedbrud, elektrisk stød eller brand. Kontakt forhandleren.

3 Om systemet**ADVARSEL: SVAGT ANTÆNDELIGT MATERIALE**

Kølemidlet i denne enhed er let antændeligt.

**PAS PÅ**

Indendørsenheden indeholder radioudstyr; min. afstand mellem udstyrets sendedel og brugeren skal være 30 cm.

**BEMÆRK**

Brug IKKE systemet til andre formål end de tiltænkte. For at undgå kvalitetsforringelse må man IKKE bruge enheden til køling af præcisionsinstrumenter, levnedsmidler, planter, dyr eller kunstgenstande.

3.1 Indendørsenhed**PAS PÅ**

Put ikke en finger, en stang eller andre objekter ind i luftindtaget eller -udtaget. Da blæseren roterer med høj hastighed, vil det medføre tilskadekomst.

**INFORMATION**

Lydtryksniveauet er under 70 dBA.

**ADVARSEL**

- Foretag IKKE ændringer og forsøg IKKE på selv at adskille, fjerne, installere eller reparere enheden, da forkert afmontering eller installation kan medføre elektrisk stød eller brand. Kontakt forhandleren.
- Hvis der trænger kølemiddel ud ved et uheld, skal du passe på med åben ild. Selve kølemidlet er uskadeligt, ikke giftigt og let antændeligt, men det kan danne giftige gasser, hvis det ved et uheld trænger ind i et rum med minimalt antændelige luftarter fra varmeblæsere, gaskomfurer eller lignende. Få altid kvalificeret servicepersonale til at bekræfte, at lækagen er repareret eller udbedret, før du bruger anlægget igen.

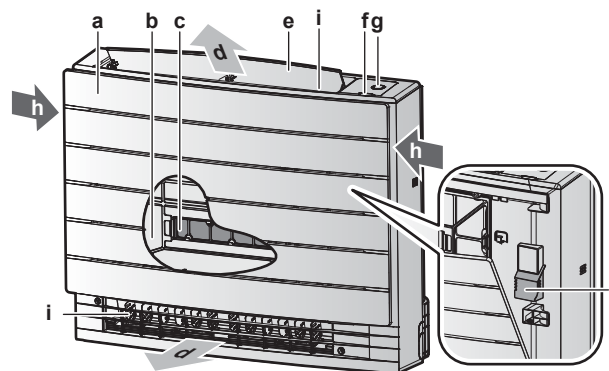

- a Frontpanel
- b Luftfilter
- c 2× titanium-apatit desodoriseringsfilter
- d Luftafgang
- e Klap (vandret lamel)
- f Signalmodtager til brugerinterface
- g ON/OFF knap, Daikin Eye og timer-lampe
- h Luftindtag
- i Luftgæller (lodrette lameller)
- j Rumtemperaturføler

ON/OFF knap

Hvis der ikke findes et brugerinterface, kan man starte/standse driften med ON/OFF-knappen på indendørsenheden. Når driften startes med denne knap, anvendes følgende indstillinger:

- Driftstilstand = automatisk

4 Før betjening

- Temperaturindstilling = 25°C
- Luftstrømsmængde = automatisk

3.1.1 Daikin Eye indikatorlampe

Farven på Daikin Eye skifter alt efter driftstilstand.

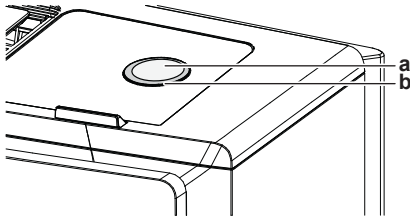

- a ON/OFF knap
- b Daikin Eye

| Drift | Daikin Eye farve |
|-------------|-----------------------|
| Automatisk | Rød/blå |
| Tørring | Grøn |
| Køling | Blå |
| Opvarmning | Rød |
| Kun blæser | Hvid |
| Timer-drift | Orange ^(a) |

^(a) Når drift med OFF/ON timer eller uge-timer er indstillet, skifter Daikin Eye periodisk til orange. Når den har lyst orange i ca. 10 sekunder, viser den farven for driftstilstanden igen i 3 minutter.
Eksempel: Når timeren indstilles under køling, lyser Daikin Eye periodisk orange i 10 sekunder, hvorefter den skifter til blå i 3 minutter.

Lyset fra Daikin Eye kan blive påvirket negativt, hvis ikke beskyttelsesfolien er blevet fjernet. Fjern beskyttelsesfolien, hvis ikke det blev gjort under installationen.

i INFORMATION

Vær forsigtig, når du fjerner beskyttelsesfolien, så du ikke beskadiger mærkaten under folien.

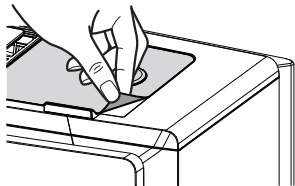

3.2 Om brugerinterfacet

- **Direkte sollys.** Udsæt ALDRIG brugerinterfacet for direkte sollys.
- **Støv.** Støv på signalsenderen eller modtageren vil reducere følsomheden. Tør støv af med en blød klud.
- **Fluorescerende lys.** Signalkommunikation kan blive deaktiveret, hvis der findes en lysstoflampe i rummet. Kontakt installatøren i dette tilfælde.
- **Andet udstyr.** Hvis brugerinterfacets signaler aktiverer andet udstyr, skal man flytte dette udstyr et andet sted hen eller kontakte installatøren.
- **Gardiner.** Kontrollér, at signalet mellem enheden og brugerinterfacet IKKE blokeres af gardiner eller andre objekter.

! BEMÆRK

- Tab IKKE brugerinterfacet.
- Lad ALDRIG brugerinterfacet blive vådt.

3.2.1 Komponenter: Brugerinterface

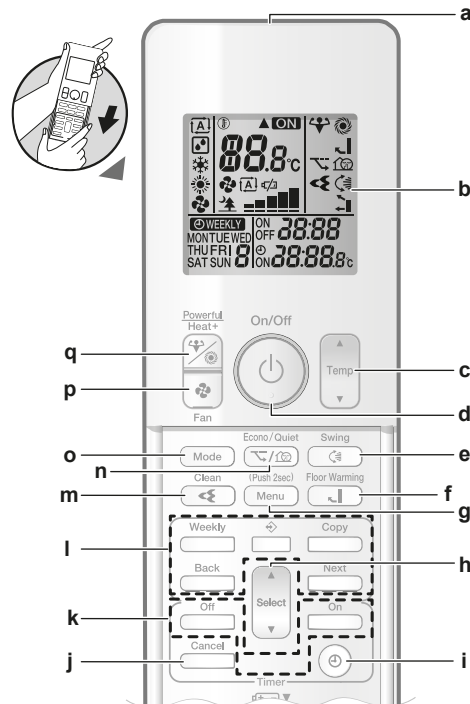

- a Signalsender
- b LCD display
- c Temperatur-justeringsknap
- d TIL/FRA knap
- e Knap til lodret drejning
- f Knap til gulvopvarmning
- g Menuknap
- h Vælg knappen
- i Knap til indstilling af ur
- j Annullere-knap
- k Knapper til betjening af timer TIL/FRA (ON/OFF)
- l Knapper til betjening af uge-timer
- m Knap til betjening af Flash Streamer (luftrensning)
- n Knap til Econo-funktion og Udendørsenhed støjsvag drift
- o Knap til valg af tilstand
- p Knap til blæser
- q Knap til Powerful og Heat plus

4 Før betjening

4.1 Slå strømforsyningen til

- 1 Slå afbryderen til.

4.2 Isætning af batterier

Batterierne holder i ca. 1 år.

- 1 Fjern frontpladen.
- 2 Sæt begge batterier i.
- 3 Montér frontpladen.

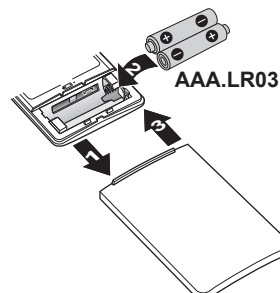

i INFORMATION

- Lav ladetilstand vises med  symbolet på LCD displayet.
- Skift ALTID begge batterier samtidigt.

4.3 Montering af brugerinterfacets holder

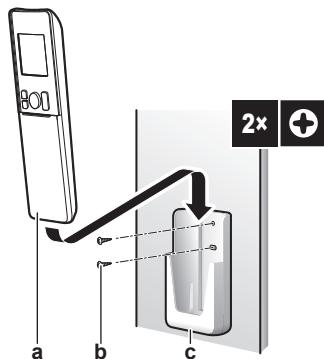

- a Brugersinterface
b Skrue (medfølger ikke)
c Holder til brugersinterface

- 1 Vælg et sted, hvor signalet kan nå enheden.
- 2 Fastgør brugersinterfacets holder (tilbehør) til en væg eller en anden flade med 2 M3×20L skrue (medfølger ikke).
- 3 Sæt brugersinterfacet i holderen.



4.4 Indstilling af uret

Bemærk: Hvis IKKE tiden er indstillet, blinker MON, ☉, og 0:00.

- 1 Tryk på ☉.

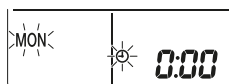
Resultat: MON og ☉ blinker





- 2 Tryk på  eller  for at indstille den aktuelle ugedag.

- 3 Tryk på ☉.

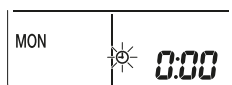
Resultat: ☉ blinker.



- 4 Tryk på  eller  for at indstille korrekt tidspunkt.

Bemærk: Hvis man holder  eller  nede, øges eller reduceres tidsindstillingen hurtigt.

- 5 Tryk på ☉.

Resultat: Indstillingen er færdig. ☉ blinker.

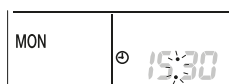



4.5 Indstilling af lysstyrken på indendørsenhedens display

- 1 På startside skal du trykke på  i mindst 2 sekunder.

Resultat: Nummer til valg af menu *!* vises på displayet. *!* blinker.

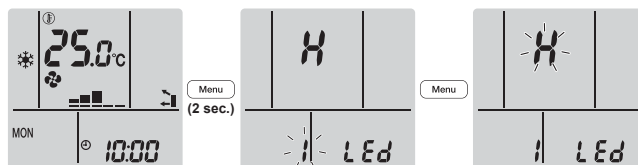
- 2 Tryk på  for at indlæse indstillingen.



- 3 Tryk på  eller  for at ændre indstillingen i følgende sekvens:



| Blinker | Lysstyrke |
|---------|-----------|
| H | Høj |
| L | Lav |
| of | Fra |

- 4 Tryk på  for at bekræfte den valgte indstilling.

Resultat: Indstilling af lysstyrke er ændret.

Bemærk: Displayet vender automatisk tilbage til standard visning efter 60 sekunder. Tryk på  for at komme tilbage til standard visning noget før.

5 Betjening

5.1 Driftsområde

Anvend systemet i de følgende temperatur- og luftfugtighedsområder for at opnå sikker og effektiv drift.

| Kombineret med udendørsenhed RXM25~50, 2MXM40+50, 3MXM40+52 | | |
|---|-------------------------------------|----------------------------|
| | Køling og tørring ^{(a)(b)} | Opvarmning ^(a) |
| Udetemperatur | -10~46°C DB | -15~24°C DB -15~18°C WB |
| Indendørs temperatur | 18~32°C DB 14~23°C WB | 10~30°C DB |
| Indendørs luftfugtighed | ≤80% ^(b) | — |

^(a) En sikkerhedsindretning kan standse driften af systemet, hvis enheden er uden for driftsområdet.

^(b) Der kan forekomme kondens og dryppende vand, hvis enheden er uden for driftsområdet.

| Kombineret med udendørsenhed RXTP25+35 | | |
|--|-------------------------------------|----------------------------|
| | Køling og tørring ^{(a)(b)} | Opvarmning ^(a) |
| Udetemperatur | -10~46°C DB | -25~24°C DB -25~18°C WB |
| Indendørs temperatur | 18~32°C DB 14~23°C WB | 10~30°C DB |
| Indendørs luftfugtighed | ≤80% ^(b) | — |

^(a) En sikkerhedsindretning kan standse driften af systemet, hvis enheden er uden for driftsområdet.

^(b) Der kan forekomme kondens og dryppende vand, hvis enheden er uden for driftsområdet.

5 Betjening

5.2 Driftstilstand og temperatur-kontrolpunkt

Hvornår. Justér systemets driftstilstand og indstil temperaturen, når du vil:

- Opvarme eller køle et rum
- Blæse luft ind i et rum uden opvarmning eller køling
- Reducere luftfugtigheden i et rum

Hvad. Systemet kører forskelligt, afhængigt af brugerens valg.

| Indstilling | Beskrivelse |
|-------------|--|
| Automatisk | Systemet køler eller opvarmer et rum til temperatur-kontrolpunktet. Der skiftes automatisk mellem køling og opvarmning, hvis nødvendigt. |
| Tørring | Systemet reducerer luftfugtigheden i et rum. |
| Opvarmning | Systemet opvarmer et rum til temperatur-kontrolpunktet. |
| Køling | Systemet køler et rum til temperatur-kontrolpunktet. |
| Blæser | Systemet styrer luftstrømmen (luftstrømsmængde og -retning). Systemet styrer IKKE temperaturen. |

Yderligere info:

- **Udendørstemperatur.** Systemets køle- eller varmeeffekt reduceres, når udendørstemperaturen er for høj eller for lav.
- **Afrimning.** Under varmedrift kan der dannes frost på udendørsenheden, hvilket reducerer varmekapaciteten. I dette tilfælde skifter systemet automatisk til afrimning for at fjerne frosten. Under afrimningen afgiver indendørsenheden IKKE varm luft.

5.2.1 Start/stop af driftstilstand og indstilling af temperatur



ON: Enheden er i drift

: Driftstilstand = automatisk

: Driftstilstand = tørring

: Driftstilstand = køling

: Driftstilstand = opvarmning

: Driftstilstand = kun ventilation

88.8°C: Viser den indstillede temperatur.

- 1 Tryk på en eller flere gange for at vælge driftstilstand.

Resultat: Tilstanden indstilles på følgende måde:



- 2 Tryk på for at starte driften.

Resultat: **ON** vises på LCD-displayet. Farven på Daikin Eye indikatorlampen skifter alt efter driftstilstand. Se "3.1.1 Daikin Eye indikatorlampe" [p. 6].

- 3 Tryk på eller en eller flere gange for at sænke eller hæve temperaturen.

| Køling | Opvarmning | Automatisk drift | Tørring eller Kun ventilation |
|---------|------------|------------------|-------------------------------|
| 18~32°C | 10~30°C | 18~30°C | — |

Bemærk: Du kan ikke justere temperaturen, hvis systemet udelukkende **tørrer** eller **ventilerer**.

- 4 Tryk på for at standse driften.

Resultat: **ON** forsvinder fra LCD-displayet. Daikin Eye indikatorlampen slukkes.

5.3 Luftstrømsmængde

- 1 Tryk på for at vælge:

| | |
|--|---|
| | 5 niveauer fra "==" til "==" til justering af luftstrømsmængden |
| | Drift med automatisk styring af luftstrømsmængde |
| | Støjsvag drift af indendørsenhed. Når luftstrømsmængden er indstillet til "▲", kører indendørsenheden mere støjsvagt. |



INFORMATION

- Hvis enheden når temperatur-kontrolpunktet under køling eller opvarmning, standser blæseren.
- Når systemet kører med tørring, kan du IKKE justere indstillingen af luftstrømsmængden.
- Luftstrømsmængden er indstillet iht. rumtemperaturen i drift med automatisk styring af luftstrømsmængde. I visse tilfælde kan luftstrømsmængden være mindre, end når indendørsenheden kører i støjsvag drift, og hvis luftstrømsmængden så ændres til driftstilstanden Indendørsenhed i støjsvag drift, kan driftsstøjen blive højere.

5.3.1 Justering af luftstrømsmængden

- 1 Tryk på for at ændre indstillingen af luftstrømsmængden på følgende måde:



5.4 Luftstrømmens retning

Hvornår. Justér luftstrømmens retning efter ønske.

Hvad. Systemet leder luftstrømmen ud forskelligt, afhængigt af brugerens valg.

| Indstilling | Vis | Luftstrømmens retning |
|----------------------------|-----|---|
| Lodret automatisk drejning | | Drejende eller fast position på de vandrette lameller (klapper). |
| Vandret luftstrøm | | Positionen på de lodrette lameller (luftgæller) indstilles manuelt. |

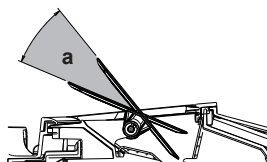

a Klappernes bevægelsesområde



PAS PÅ

- Brug ALTID et brugerinterface til at justere klappens vinkel. Hvis klappen drejer, og du forsøger at bevæge den med hånden, vil mekanismen knække.
- Vær forsigtig, når du justerer luftgællerne. En blæser roterer med høj hastighed inde i luftudtaget.

i INFORMATION

Ved lodret automatisk drejning standser klapperne, hvis luftstrømsmængden bliver lav.

5.4.1 Justering af lodret luftstrømsretning

- 1 Tryk på .

Resultat:  vises på LCD-displayet. Klapperne (vandrette lameller) begynder at dreje.

- 2 Tryk på  når klappen har nået den ønskede stilling, for at anvende fast position.

Resultat:  forsvinder fra LCD-displayet. Klapperne vil standse.

5.4.2 For at justere luftgæller (lodrette lameller)

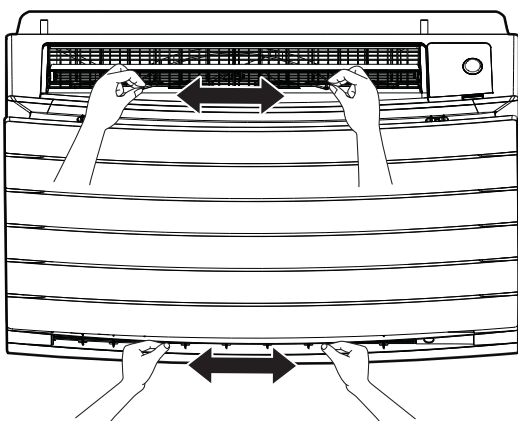

- 1 Hvis du justerer de vandrette lameller med brugerinterfacet, kan du nemt få adgang til knopperne på de lodrette lameller.
- 2 Hold i knopperne, og bevæg dem en smule opad.
- 3 Justér venstre eller højre til den ønskede position, mens du holder fast i knopperne.



**i** INFORMATION

Når enheden er installeret i et hjørne af et rum, skal luftgællernes retning pege væk fra væggen. Effekten vil falde, hvis en væg blokerer luften.

5.5 Valg af luftafgang

Brug denne funktion for automatisk at lade enheden bestemme, hvilken luftafgang der skal anvendes, eller indstil udelukkende øverste luftafgang. Standardindstillingen er automatisk valg af luftafgang.

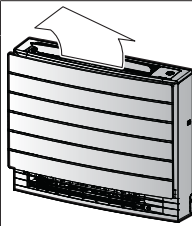
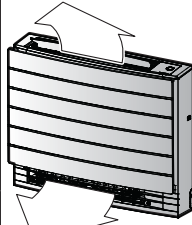
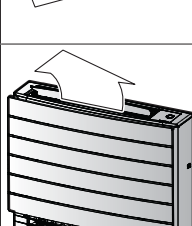
| Indstilling | Vis | Luftstrømmens retning |
|--------------------------------|---|--|
| Automatisk valg af luftafgang |  | Enheden bestemmer automatisk den bedste luftafgang afhængigt af driftstilstanden eller af forholdene i rummet. |
| Udelukkende øverste luftafgang |  | Luftstrømmen er indstillet til afgang foroven, uafhængigt af driftstilstanden eller af forholdene i rummet. |

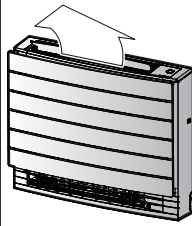
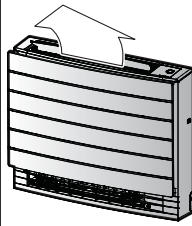
| Indstilling | Driftstilstand | Faktiske forhold | Valg af luftafgang |
|---|---|--|---|
|  | Tørring | Enhver situation |  |
| | Køling | Hvis rumtemperaturen når kontrolpunktet, eller hvis den samlede driftstid ved høj fugtighed når 1 time. |  |
| | | Hvis kontrolpunkts-temperaturen endnu IKKE er nået, eller hvis den samlede driftstid ved høj fugtighed er mindre end 1 time. |  |
|  | Opvarmning, kun ventilation | Enhver situation |  |
| | Tørring, køling, opvarmning, kun ventilation | Enhver situation |  |

i INFORMATION



- I forbindelse med tørring kommer luftstrømmen udelukkende fra øverste luftafgang. Se "5.2 Driftstilstand og temperatur-kontrolpunkt" [▶ 8] vedrørende indstilling.
- I forbindelse med gulvopvarmning kommer luftstrømmen udelukkende fra nederste luftafgang. Se "5.6 Gulvopvarmning" [▶ 10] vedrørende indstilling. Gulvopvarmning kan kun indstilles med automatisk valg af luftafgang.
- Hvis du ændrer indstillingen fra automatisk valg af luftafgang til udelukkende øverste luftafgang under opvarmning, standses opvarmningen midlertidigt for at beskytte enheden.
- Køle-/varmeeffekten er lavere, når udelukkende øverste luftafgang er valgt.
- Når valg af luftafgang ændres, høres en lyd fra dæmperen.

5.5.1 Indstilling af automatisk valg af luftafgang eller udelukkende øverste luftafgang

Forudsætning: Standardindstillingen er automatisk valg af luftafgang.

- 1 På startskærmen skal du trykke på  i mindst 2 sekunder.

Resultat: Valgmenuen vises. Menu-nummeret blinker.

- 2 Tryk på  eller  for at vælge menu-nummer 2.

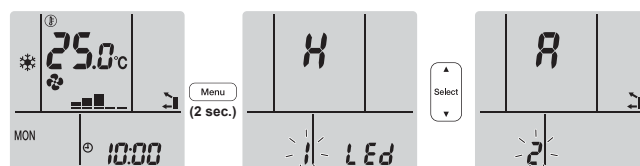

- 3 Tryk på  for at indlæse indstillingen.

Resultat: "A" blinker.

5 Betjening

- 4 Tryk på eller for at ændre indstillingen. "A" = automatisk valg af luftafgang eller "I" = udelukkende øverste luftafgang.

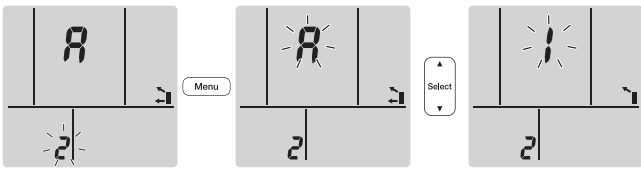

- 5 Tryk på for at bekræfte den valgte indstilling.

Resultat: Indstillingen er ændret.

Bemærk: Displayet vender automatisk tilbage til standard visning efter 1 minut. Tryk på for at komme tilbage til standard visning noget før.

5.6 Gulvopvarmning

Denne driftstilstand opvarmer effektivt store gulvarealer ved at lukke den øverste luftafgang og forøge luftstrømmen, så den når hele gulvfladen.

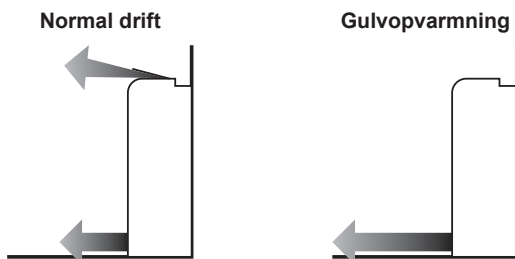

INFORMATION

- Gulvopvarmning kan anvendes i driftstilstanden Kun opvarmning, og når automatisk valg af luftafgang er indstillet.
- Hvis rumtemperaturen er lav, bliver rummet muligvis ikke varmt nok.

5.6.1 Start/stop gulvopvarmning

Forudsætning: Kan kun anvendes i driftstilstanden Kun opvarmning, og når automatisk valg af luftafgang er indstillet.

- 1 Tryk på .

Resultat: vises på LCD-displayet, og driften starter.

- 2 Tryk på .

Resultat: forsvinder fra LCD-displayet, og driften standses.

5.7 Drift med Powerful og Heat plus

5.7.1 Powerful

Denne funktion maksimerer hurtigt køle-/varmeeffekten i enhver driftstilstand. Her kan du få maksimal udnyttelse.

INFORMATION

- Powerful-funktionen kan ikke anvendes sammen med Heat plus, gulvopvarmning, Econo eller støjsvag drift af udendørsenheden. Den senest valgte funktion har forrang.
- Powerful-funktionen øger IKKE enhedens kapacitet, hvis enheden allerede kører med maks. kapacitet.

5.7.2 Heat plus

Denne driftstilstand øger temperaturen på luftstrømmen fra enheden. Luftstrømmens temperatur er højere end ved normal opvarmning. Brug denne funktion, hvis du ønsker yderligere varme. Denne funktion kan køre i 30 minutter.

INFORMATION

- Heat plus kan kun anvendes i driftstilstanden Kun opvarmning.
- Hvis rumtemperaturen er lav, bliver rummet muligvis ikke varmt nok.
- Stå IKKE tæt på luftafgangen direkte i luftstrømmen i længere tid.
- Når HEAT PLUS afsluttes, kan effekten blive reduceret midlertidigt, afhængigt af den indstillede temperatur for OPVARMNING.
- På systemer med flere enheder kan luftstrømmens temperatur være utilstrækkelig.

5.7.3 Start/stop Powerful og Heat plus

- 1 Tryk på en eller flere gange for at vælge driftstilstand.

Resultat: Indstillingen ændres på følgende måde.



| Vis | Drift |
|-----|-------------------|
| | Høj effekt |
| | Heat plus |
| — | Begge deaktiveret |

- Powerful-funktionen kører i 20 minutter, hvorefter der skiftes til den tidligere indstillede driftstilstand.
- Heat plus kører i 30 minutter, hvorefter der skiftes til den tidligere indstillede driftstilstand.

- 2 Tryk på for at standse driften, indtil begge symboler forsvinder fra LCD-displayet.

Bemærk: Powerful og Heat plus kan kun vælges, når enheden kører. Hvis du trykker på , annulleres driften; og forsvinder fra LCD-displayet.

5.8 Econo-funktion og Udendørsenhed støjsvag drift

5.8.1 Econo

Dette er en funktion, som muliggør effektiv drift ved at begrænse værdien for maks. strømforbrug. Denne funktion er nyttig i tilfælde, hvor man skal sikre sig, at en afbryder ikke aktiveres, når produktet kører sideløbende med andet udstyr.

i INFORMATION

- Powerful, Heat plus, gulvopvarmning og Econo kan IKKE anvendes samtidigt. Den senest valgte funktion har forrang.
- Econo-funktionen er kun tilgængelig i automatisk drift samt i køling og opvarmning.
- Econo-funktionen reducerer strømforbruget på udendørsenheden ved at begrænse kompressorens rotationshastighed. Hvis strømforbruget allerede er lavt, sænker Econo-funktionen IKKE strømforbruget yderligere.

5.8.2 Udendørsenhed støjsvag drift

Brug Udendørsenhed støjsvag drift, når du ønsker at reducere støjniveauet for udendørsenheden. **Eksempel:** Om natten.

i INFORMATION

- Powerful, Heat plus, gulvopvarmning og støjsvag drift af udendørsenheden kan IKKE anvendes samtidigt. Den senest valgte funktion har forrang.
- Støjsvag drift af udendørsenheden er kun tilgængelig i automatisk drift samt i køling og opvarmning.
- Udendørsenhed støjsvag drift begrænser kompressorens hastighed. Hvis kompressorens hastighed allerede er lav, reducerer støjsvag drift af udendørsenheden IKKE kompressorens hastighed yderligere.

5.8.3 Start/stop af Econo-funktion og Udendørsenhed støjsvag drift

- 1 Tryk på en eller flere gange.

Resultat: Indstillingen ændres på følgende måde.



| Vis | Drift |
|-----|--|
| | Econo |
| | Udendørsenhed støjsvag drift |
| | Econo-funktion og Udendørsenhed støjsvag drift |
| — | Begge deaktiveret |

- 2 Tryk på for at standse driften, indtil begge symboler forsvinder fra LCD-displayet.

Bemærk: ECONO-funktionen kan kun vælges, når enheden kører. Ved at trykke på annulleres indstillingerne, og forsvinder fra LCD-displayet.

Bemærk: vises stadig på LCD-displayet, selvom du slukker enheden med brugerinterfacet eller indendørsenhedens ON/OFF kontakt.

5.9 Drift med Flash Streamer (luftrensning)**i** INFORMATION

- Højhastigheds-elektronerne dannes og absorberes inde i enheden for at opnå sikker drift.
- Udledningen fra Streamer kan danne en brusende lyd.
- Hvis luftstrømmen bliver svag, kan afgivelsen fra Streamer ophøre midlertidigt for at forhindre ozonlugt.

5.9.1 Start/stop af drift med Flash Streamer (luftrensning)

Forudsætning: Kontrollér, at enheden kører (vises på brugerinterfacets LCD-display).

- 1 Tryk på .

Resultat: vises på LCD-displayet, og luften i rummet renses, når enheden kører.

- 2 Tryk på for at standse driften.

Resultat: forsvinder fra LCD-displayet, og driften standses.

i INFORMATION

- Du kan indstille drift med Flash Streamer, både når enheden er TIL eller FRA, men driften starter først, når enheden kører.
- Hvis indstillingen foretages, når enheden IKKE kører, vises på brugerinterfacets LCD-display, men driften starter IKKE.

5.10 Betjening af timer TIL/FRA (ON/OFF)

Timer-funktioner er hensigtsmæssige ved automatisk til- /frakobling af klimaanlægget om natten eller om morgenen. Du kan også bruge OFF timer og ON timer kombineret.

OFF/ON timer-indstilling kan foretages på to måder:

- **24 timers OFF/ON timer** (standard). Enheden stopper/starter på det indstillede tidspunkt. **Eksempel:** ON-timeren er indstillet til 13:30, enheden starter 13:30.
- **12 timers nedtælling OFF/ON timer.** Enheden stopper/starter, når det indstillede antal timer er gået. **Eksempel:** ON timeren er 10:30 indstillet til 3 timer, enheden starter 13:30.

Bemærk: De to måder at indstille timeren på kan kombineres.

i INFORMATION

Programmér timeren igen i tilfælde af:

- En afbryder har slukket for enheden.
- Strømsvigt.
- Efter udskiftning af batterierne i brugerinterfacet.

i INFORMATION

Uret SKAL være indstillet korrekt, før timer-funktionerne kan anvendes. Se "4.4 Indstilling af uret" [7].

5.10.1 24 timer OFF/ON timer-indstilling**Start/stop OFF timer**

- 1 Tryk på for at starte.

Resultat: vises på LCD-displayet, og OFF blinker. og ugedagen forsvinder fra LCD-displayet.



- 2 Tryk på eller for at ændre tidsindstillingen.

- 3 Tryk på igen.

Resultat: OFF og indstillingstiden vises på LCD-displayet. Daikin Eye lyser orange.

5 Betjening

INFORMATION

Hver gang der trykkes på eller , forøges tiden med 10 minutter. Hvis du holder knappen nede, ændres indstillingen hurtigt.

- Tryk på for at annullere timer-indstillingen.

Resultat: Den indstillede tid og **OFF** forsvinder fra LCD-displayet. ☺ og ugedagen vises på LCD-displayet. Daikin Eye lyser ikke længere orange.

Start/stop ON timer

- Tryk på for at starte.

Resultat: **6:00** vises på LCD-displayet, og **ON** blinker. ☺ og ugedagen forsvinder fra LCD-displayet.



- Tryk på eller for at ændre tidsindstillingen.
- Tryk på igen.

Resultat: **ON** og indstillingstiden vises på LCD-displayet. Daikin Eye lyser orange.

INFORMATION

Hver gang der trykkes på eller , forøges tiden med 10 minutter. Hvis du holder knappen nede, ændres indstillingen hurtigt.

- Tryk på for at annullere timer-indstillingen.

Resultat: Den indstillede tid og **ON** forsvinder fra LCD-displayet. ☺ og ugedagen vises på LCD-displayet. Daikin Eye lyser ikke længere orange.

Kombineret brug af OFF timer og ON timer

- Se "[Start/stop OFF timer](#)" [11] og "[Start/stop ON timer](#)" [12] vedrørende justering af timere.

Resultat: **OFF** og **ON** vises på LCD-displayet.

Eksempel:

| Visning | Aktuelt tidspunkt | Indstilles, mens... | Drift |
|---------|-------------------|---------------------|----------------------------------|
| | 6:00 | enheden kører. | Standser 07:00 og starter 14:00. |
| | | Enheden kører IKKE. | Starter 14:00. |

Bemærk: Hvis timer-indstilling er aktiv, vises aktuel tid IKKE på LCD-displayet.

5.10.2 12 timer nedtælling OFF/ON timer-indstilling

Start/stop nedtælling OFF/ ON timer-drift

- Tryk på og hold eller nede i ca. 5 sekunder; slip knappen, når ▲ blinker.

Resultat:

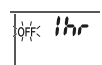

Vedr. OFF timer, **1hr** vises på LCD-displayet, og **OFF** blinker, ☺ og ugedagen forsvinder fra LCD-displayet.



Vedr. ON timer, **1hr** vises på LCD-displayet, og **ON** blinker. ☺ og ugedagen forsvinder fra LCD-displayet.

- Tryk på eller for at ændre tidsindstillingen. Tiden kan indstilles fra 1~12 timer. Hvert tryk på knappen øger eller reducerer tidsindstillingen med 1 time.
- Tryk på eller for at bekræfte indstillingen.

Resultat: **OFF** og/eller **ON** og den indstillede tid vises på LCD-displayet. Daikin Eye lyser orange. Tiden vist på LCD-displayet tæller automatisk ned med 1 time for hver time, der går.

Eksempel: Hvis OFF timer er indstillet til 3 timer, ændres den viste tid på følgende måde: 3hr → 2hr → 1hr → tom (FRA)

- For at gå tilbage til 24 timer OFF/ON timer, skal man gentage trin 1 på startsiden, når **OFF** og/eller **ON** IKKE blinker.
- Tryk på for at annullere timer-indstillingen.

Kombination af timer-visningstilstande

Der kan anvendes forskellige visningstilstande (24 timers og 12 timers nedtælling OFF/ON timer) for OFF-timeren og ON-timeren samtidigt.

- Vedr. indstilling, se "[Start/stop OFF timer](#)" [11], "[Start/stop ON timer](#)" [12] og "[To start/stop countdown OFF/ON timer operation](#)" [12].

Eksempel:

| Vis | Aktuelt tidspunkt | Indstilles, mens... | Drift |
|-----|-------------------|---------------------|--|
| | 22:00 | enheden kører. | <ul style="list-style-type: none"> Standser 01:00 (3 timer efter aktuelt tidspunkt) Starter 06:00. (8 timer efter aktuelt tidspunkt) |
| | | | |
| | | | |

Bemærk: Hvis timer-indstilling er aktiv, vises aktuel tid IKKE på LCD-displayet.

5.11 Weekly timer-funktion

INFORMATION

Brug ikke uge-timeren samtidig med Daikin Residential Controller app timer-funktionen. De to indstillinger fungerer uafhængigt. Brug kun en af dem.

Med denne funktion kan du gemme op til 4 timer-indstillinger for hver ugedag.

Eksempel: Danner en forskellig indstilling fra mandag til fredag og en forskellig indstilling for weekend.

| Ugedag | Eksempel på indstilling |
|-----------------------|--|
| Mandag | <p>Foretag op til 4 indstillinger.</p> |
| Tirsdag-fredag | <p>Brug kopieringsfunktionen, hvis disse indstillinger er de samme som for mandag.</p> |
| Lørdag | — |
| Søndag | <p>Foretag op til 4 indstillinger.</p> |

- **ON-ON-ON-ON indstilling.** Gør det muligt at planlægge driftstilstanden og den indstillede temperatur.
- **OFF-OFF-OFF-OFF indstilling.** Det er kun deaktiveringstidspunktet, der kan indstilles for hver dag.

Bemærk: Husk at rette brugerinterfacet mod indendørsenheden og kontrollér for modtagetone, når du indstiller uge-timer funktionen.

i INFORMATION

Uret SKAL være indstillet korrekt, før timer-funktionerne kan anvendes. Se "[4.4 Indstilling af uret](#)" [7].

i INFORMATION

- Du kan IKKE anvende uge-timer og OFF/ON timer samtidig. OFF/ON timer har forrang. Uge-timeren går på standby, og **WEEKLY** forsvinder fra LCD-displayet. Når OFF/ON timer afsluttes, aktiveres uge-timeren.
- Med uge-timeren kan man indstille ugedag, OFF/ON timer-tilstand, tid og temperatur (kun i ON timer-tilstand). Andre indstillinger er baseret på tidligere ON timer-indstilling.

5.11.1 Indstilling af Weekly timer-funktion

- 1 Tryk på .

Resultat: Ugedagen og reservationsnummeret for den aktuelle dag vises.



- 2 Tryk på  eller  for at vælge ugedag og reservationsnummer.
- 3 Tryk på **Next**.

Resultat: Ugedagen er indstillet. **WEEKLY** og ON blinker.



- 4 Tryk på  eller  for at vælge tilstand.

Resultat: Indstillingen ændres på følgende måde:





| Vis | Funktion |
|-----|-----------------------|
| ON | ON timer |
| OFF | OFF timer |
| Tom | Sletter reservationer |

- 5 Tryk på **Next**.

Resultat: OFF/ON timer-funktionen er indstillet. **WEEKLY** og tiden blinker.



Bemærk: Tryk på **Back** for at gå tilbage til forrige skærm-billede. Hvis tomt er valgt, gå til trin 9.

- 6 Tryk på  eller  for at vælge tidspunkt. Tidspunktet kan indstilles mellem 0:00~23:50 i 10-minutters intervaller.
- 7 Tryk på **Next**.

Resultat: Tidspunkt er indstillet. **WEEKLY** og temperatur blinker.



Bemærk: Tryk på **Back** for at gå tilbage til forrige skærm-billede. Hvis OFF timer er valgt, gå til trin 9.

- 8 Tryk på  eller  for at vælge den ønskede temperatur.

Bemærk: Den indstillede temperatur for uge-timeren vises kun, når uge-timeren indstilles.

i INFORMATION

Temperaturen kan indstilles fra 10~32°C på brugerinterfacet, bemærk dog:

- Under køling og i automatisk tilstand kører enheden med mindst 18°C, selv hvis den er indstillet til 10~17°C;
- Under opvarmning kører enheden med mindst 30°C, selv hvis den er indstillet til 31~32°C.

- 9 Tryk på **Next**.

Resultat: Temperatur og tidspunkt er indstillet for ON timer. Tidspunkt er indstillet for OFF timer. Daikin Eye lyser orange.

Resultat: Der vises et nyt reservations-skærm-billede.



- 10 Gentag forrige fremgangsmåde for at indstille en anden reservation eller tryk på  for at afslutte indstillingen.

Resultat: **WEEKLY** vises på LCD-displayet.

Bemærk: En reservation kan kopieres med samme indstillinger til en anden dag. Se "[5.11.2 Kopiering af reservationer](#)" [13].



5.11.2 Kopiering af reservationer

En reservation kan kopieres til en anden dag. Hele reservationen fra den valgte ugedag kopieres.

- 1 Tryk på .
- 2 Tryk på  eller  for at vælge den uge, der skal kopieres.
- 3 Tryk på **Copy**.

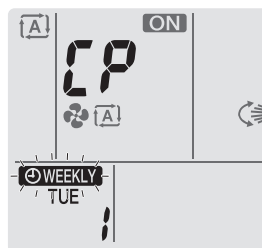
Resultat: Reservationen fra den valgte ugedag kopieres.



- 4 Tryk på  eller  for at vælge den ønskede ugedag.
- 5 Tryk på **Copy**.

Resultat: Hele reservationen kopieres til den valgte dag, og Daikin Eye lyser orange.

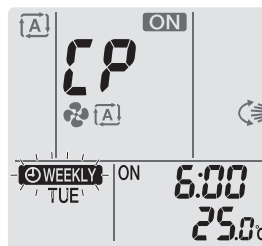

Bemærk: Gentag fremgangsmåden for at kopiere en anden dag.

- 6 Tryk på  for at afslutte indstillingen.

Resultat: **WEEKLY** vises på LCD-displayet.

5 Betjening

Bemærk: Hvis du ændrer indstillet reservation efter kopiering, se "5.11.1 Indstilling af Weekly timer-funktion" [▶ 13].



5.11.3 Bekræftelse af reservationer

Bekræft, hvis alle reservationer er indstillet som ønsket.

- 1 Tryk på .

Resultat: Ugedagen og reservationsnummeret for den aktuelle dag vises.



- 2 Tryk på  eller  for at vælge den ugedag og det reservationsnummer, som skal bekræftes, og for at få vist reservations-detajler.

Bemærk: Hvis du ændrer indstillet reservation, se "5.11.1 Indstilling af Weekly timer-funktion" [▶ 13].

- 3 Tryk på  for at forlade bekræftelses-funktionen.

5.11.4 Deaktivering og genaktivering af Weekly timer

- 1 Tryk på , mens  vises på LCD-displayet for at deaktivere uge-timeren.

Resultat:  forsvinder fra LCD-displayet, og Daikin Eye lyser ikke længere orange.

- 2 Tryk på  igen for at genaktivere uge-timeren.

Resultat: Seneste reservationstilstand anvendes.



5.11.5 At slette reservationer

Sletning af enkelte reservationer

Brug denne funktion, hvis du ønsker at slette en enkelt reservation.

- 1 Tryk på .

Resultat: Ugedagen og reservationsnummeret vises.

- 2 Tryk på  eller  for at vælge den ugedag, som skal slettes.

- 3 Tryk på .

Resultat: , ON og OFF blinker.

- 4 Tryk på  eller , og vælg "tom".

Resultat: Indstillingen ændres på følgende måde:



- 5 Tryk på .

Resultat: Den valgte reservation slettes.



- 6 Tryk på  for at forlade.

Resultat: Øvrige reservationer er aktive.

Sletning af reservation for hver ugedag

Med denne funktion kan man slette alle reservationer for hver enkelt ugedag. Den kan anvendes, når man bekræfter eller indstiller reservationer.

- 1 Tryk på .

- 2 Tryk på  eller  for at vælge den ugedag, som skal slettes.

- 3 Hold  nede i ca. 5 sekunder.

Resultat: Alle reservationer for den valgte dag slettes.

- 4 Tryk på  for at forlade.

Resultat: Øvrige reservationer er aktive.

Sletning af alle reservationer

Med denne funktion kan man slette alle reservationer for alle ugedage samtidigt. Denne funktion kan IKKE anvendes under indstilling.

- 1 Hold  nede ca. i 5 sekunder under normal visning.

Resultat: Alle reservationer slettes.

5.12 Trådløs LAN-forbindelse

Kunden skal have/fremskaffe:

- Smartphone eller tablet med min. understøttet version af Android eller iOS, specificeret på <http://www.onlinecontroller.daikineurope.com>
- Internetforbindelse og kommunikationsudstyr såsom modem, router osv.
- Trådløst LAN adgangspunkt
- Den gratis applikation Daikin Residential Controller skal være installeret

5.12.1 Forholdsregler ved brug af trådløst LAN

Brug IKKE tæt på:

- **Medicinsk udstyr.** F.eks. personer, der anvender pacemakere eller defibrillatorer. Dette produkt kan forårsage elektromagnetisk interferens.
- **Udstyr til automatisk styring.** F.eks. automatiske døre eller brandalarmer. Dette produkt kan medføre fejl på udstyret.
- **Mikrobølgeovn.** Produktet kan påvirke trådløs LAN-kommunikation.

5.12.2 Sådan installeres appen Daikin Controller

- 1 Åbn:

- Google Play for enheder, der bruger Android.
- App Store for enheder, der bruger iOS.

- 2 Søg efter Daikin Residential Controller.

- 3 Følg vejledningen på skærmen for at installere.

5.12.3 Indstilling af trådløs forbindelse

Den trådløse adapter kan tilsluttes din intelligente enhed på to måder.

- **Tilslutning af trådløst LAN direkte til din intelligente enhed.**
- **Tilslutning af trådløst LAN til dit hjemmenetværk.** Det trådløse LAN kommunikerer med din intelligente enhed på dit hjemmenetværk via et modem, en router eller lignende.

For yderligere information og FAQ, se:

<http://www.onlinecontroller.daikineurope.com/>.

- 1 Stands klimaanlægget, før du indstiller den trådløse forbindelse.
- 2 Vælg menuen med indstilling af trådløst LAN via brugerinterfacet.

Bemærk: Ret altid brugerinterfacet mod signalmodtageren på enheden, når du betjener brugerinterfacet.

| Menu | Beskrivelse |
|------|--|
| 1 | Kontrol af forbindelsesstatus |
| 2 | Indstilling af WPS-forbindelse |
| 3 | AP-tilstand/RUN-tilstand (SSID + TAST), indstilling af forbindelse |

| Menu | Beskrivelse |
|------|---|
| R | Indstillingen nulstilles til standard fra fabrikken |
| oFF | Trådløst LAN FRA |

Bekræftelse af trådløst LANs forbindelsesstatus

- På startside skal du trykke på  i mindst 5 sekunder, mens enheden er standset.

Resultat: SP vises på displayet.  blinker.

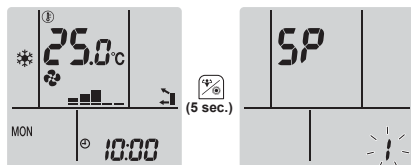

- Tryk på  for at bekræfte valget.

Resultat:  blinker.

- Kontrollér Daikin Eye.

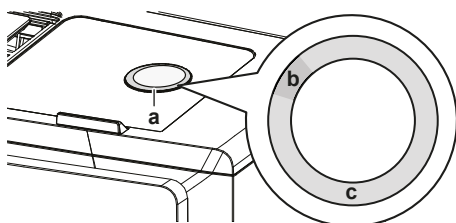

- a Daikin Eye
- b Lysegrøn
- c Rød, Orange, blå eller hvid

| Når farven på Daikin Eye skifter mellem lysegrøn og... | ...den trådløse adapter... |
|--|--|
| rød | er ikke tilsluttet |
| orange | kører og er klar til tilslutning til hjemmenetværket via WPS-knappen; se " Tilslutning med WPS knap " [15]. |
| blå | <ul style="list-style-type: none"> ▪ er tilsluttet hjemmenetværket via SSID + TAST. eller ▪ tilsluttet hjemmenetværket via WPS-knappen på routeren. |
| hvid | fra |

- Tryk på **Cancel** for at forlade menuen.

Resultat: Displayet vender tilbage til startside.

Tilslutning af trådløst LAN til dit hjemmenetværk

Den trådløse adapter kan tilsluttes hjemmenetværket med:

- WPS knappen på routeren (hvis den findes),
- SSID og KODE på enheden.

Tilslutning med WPS knap

- På startside skal du trykke på  i mindst 5 sekunder, mens enheden er standset.

Resultat: SP vises på displayet.  blinker.

- Tryk på  for at ændre SP menuen til **2**.



- Tryk på  for at bekræfte valget.

Resultat:  blinker. Farven på Daikin Eye skifter mellem orange og lysegrøn.

- Tryk på WPS knappen på din kommunikationsenhed (f.eks. router) inden for ca. 1 minut. Se vejledningen til kommunikationsenheden.

Resultat: Hvis der er etableret forbindelse, skifter farven på Daikin Eye mellem blå og lysegrøn.

INFORMATION

Hvis tilslutning via routeren ikke er mulig, kan du prøve proceduren "[Tilslutning med SSID og KODE](#)" [15].

- Tryk på **Cancel** for at forlade menuen.

Resultat: Displayet vender tilbage til startside.

Tilslutning med SSID og KODE

- På startside skal du trykke på  i mindst 5 sekunder, mens enheden er standset.

Resultat: SP vises på displayet.  blinker.

- Tryk på  to gange for at ændre SP menuen til **3**.



- Tryk på  for at bekræfte valget.

Resultat:  blinker. Farven på Daikin Eye skifter mellem rød og lysegrøn.

- Åbn Daikin Residential Controller applikationen på din intelligente enhed, og følg anvisningerne på skærmen.

Resultat: Hvis der er etableret forbindelse, skifter farven på Daikin Eye mellem blå og lysegrøn.

- Tilslut din intelligente enhed til samme hjemmenetværk som enheden.

- Tryk på **Cancel** for at forlade menuen.

Resultat: Displayet vender tilbage til startside.

Indstilling af forbindelse tilbage til standard

Indstil forbindelsen til standard, hvis du vil:

- afbryde det trådløse LAN og kommunikationsenheden (f.eks. router) eller den intelligente enhed,
- gentage indstillingen, hvis tilslutning slog fejl.

- På startside skal du trykke på  i mindst 5 sekunder, mens enheden er standset.

Resultat: SP vises på displayet.  blinker.

- Tryk på  to gange for at ændre SP menuen til **R**.

6 Energibesparelse og optimal drift

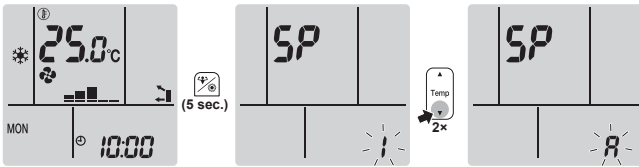

3 Hold  nede i mindst 2 sekunder for at bekræfte valget.

Resultat: **R** blinker. Indstillingen nulstilles til standard.

4 Tryk på  for at forlade menuen.

Resultat: Displayet vender tilbage til startside.

Afbrydelse af trådløs LAN forbindelse

Hvis du ønsker at afbryde den trådløse forbindelse:

1 På startside skal du trykke på  i mindst 5 sekunder, mens enheden er standset.

Resultat: SP vises på displayet. **!** blinker.

2 Tryk på  for at ændre SP menuen til **oFF**.

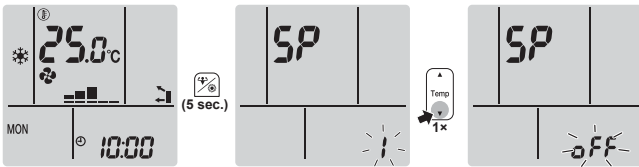

3 Hold  nede i mindst 2 sekunder for at bekræfte valget.

Resultat: **oFF** blinker. Kommunikation er deaktiveret.

4 Tryk på  for at forlade menuen.

Resultat: Displayet vender tilbage til startside.

6 Energibesparelse og optimal drift



INFORMATION

- Selv når enheden er slukket, bruges der strøm.
- Når strømmen tilsluttes igen efter en strømafbrydelse, kører enheden igen i den tilstand, der var valgt forud.



PAS PÅ

Udsæt ALDRIG små børn, planter eller dyr for den direkte luftstrøm.



ADVARSEL

Placér IKKE genstande under indendørs- og/eller udendørsenheden, som ikke kan tåle fugt. Kondens på enheden eller på kølerørene, tilsmudsning af luftfilteret eller blokering af drænet kan medføre, at det drypper, hvilket vil medføre tilsmudsning eller beskadigelse af genstande under enheden.



ADVARSEL

Placér IKKE en brandfarlig sprayflaske nær klimaanlægget, og brug IKKE spray tæt på enheden. Dette kan medføre brand.



PAS PÅ

Lad IKKE systemet køre, hvis der er sprøjtet insekticider ud i rummet. Hvis man gør det, kan kemikalierne trænge ind i enheden, og dette kan udgøre en sundhedsrisiko for personer, der er overfølsomme over for kemikalier.

Bemærk følgende forholdsregler for at sikre, at systemet fungerer korrekt.

- Undgå direkte sollys i lokalet, når anlægget køler, ved hjælp af gardiner eller persiener.
- Sørg for, at området er godt ventileret. Blokér IKKE ventilationsåbningerne.
- Man skal ventilere ofte. Udvidet brug kræver særlig opmærksomhed omkring ventilation.
- Hold døre og vinduer lukket. Hvis døre og vinduer er åbne, vil luft trænge ud af lokalet, og det vil det forårsage en sænkning af køle- eller varmeeffekten.
- Pas på IKKE at køle rummet for meget ned eller at varme det for meget op. Hvis temperaturindstillingen holdes på et moderat niveau, sparer det på energien.
- Placer ALDRIG ting nær enhedens luftindtag eller -udtag. Det kan forårsage en forringelse af varme-/køleeffekten eller stoppe driften.
- Slå afbryderen fra, hvis enheden IKKE bruges i længere perioder. Hvis afbryderen er slået til, bruger enheden strøm. Slå afbryderen til 6 timer før genstart af enheden for at sikre jævn kørsel.
- Der kan dannes kondens, hvis fugtigheden er mere end 80%, eller hvis drænafgangene blokeres.
- Justér rumtemperaturen til et behageligt niveau. Undgå overdreven opvarmning eller køling. Bemærk, at det kan vare et stykke tid, før rumtemperaturen når den indstillede temperatur. Overvej at bruge timerindstillingen.
- Justér luftstrømmens retning, så der ikke samles kold luft ved gulvet eller varm luft ved loftet. (Justér luftstrømmens retning opad under køling eller tørring og nedad under opvarmning.)
- Undgå, at luftstrømmen ikke ledes direkte mod personer i rummet.
- Kør med systemet inden for det anbefalede temperaturområde (26~28°C for køling og 20~24°C for opvarmning) for at spare energi.

7 Vedligeholdelse og service

7.1 Oversigt: Vedligeholdelse og service

Montøren skal foretage vedligeholdelse en gang om året.

Om kølemiddel

Dette produkt indeholder fluorholdige drivhusgasser. Gasser må IKKE slippes ud i atmosfæren.

Kølemiddeltpe: R32

Værdi for globalt opvarmningspotentiale (GWP): 675



BEMÆRK

Relevant lovgivning vedrørende **drivhusgasser med tilsætning af fluor** kræver, at den påfyldte mængde på enheden er angivet både i vægt og CO₂ ækvivalent.

Formel til beregning af mængden i CO₂ ækvivalente tons: GWP værdi for kølemiddel × samlet mængde påfyldt kølemiddel [i kg] / 1000

Kontakt din installatør for yderligere oplysninger.

**ADVARSEL**

Kølemidlet i enheden er let antændeligt, men lækage forekommer normalt IKKE. Hvis kølemidlet lækker inde i rummet og kommer kontakt med en brænder, et varmeapparat eller et komfur, kan det medføre brand eller dannelse af skadelige gasser.

Sluk for alle varmekilder med brændbare stoffer, luft ud i rummet og kontakt den forhandler, hvor du købte enheden.

Tag IKKE enheden i brug igen, før en installatør er færdig med at reparere den del, hvor kølemidlet lækker.

**ADVARSEL**

- Man må ikke gennembore eller brænde dele, der har været i kontakt med kølemidlet.
- Brug IKKE andre rengøringsmaterialer eller -midler for at gøre afrimningen hurtigere en dem, der anbefales af producenten.
- Vær opmærksom på, at kølemidlet i systemet er lugtfrit.

**ADVARSEL**

Udstyret skal opbevares i et rum uden konstante antændelseskilder (eksempelvis åben ild, gasdrevet udstyr eller en elvarmer, der er tændt).

**BEMÆRK**

Denne vedligeholdelse SKAL udføres af montøren eller af en servicetekniker.

Vi anbefaler, at man får foretaget vedligeholdelse mindst en gang om året. Gældende lovgivning kan dog kræve kortere serviceintervaller.

**FARE: RISIKO FOR ELEKTRISK STØD**

Ved rensning af klimaanlægget eller luftfilteret skal man standse driften og slå alle strømforsyninger fra. Ellers kan det medføre elektrisk stød og tilskadekomst.

**ADVARSEL**

Overhold følgende for at forhindre elektrisk stød og brand:

- Enheden må IKKE skylles.
- Enheden må IKKE betjenes med våde hænder.
- Der må IKKE anbringes genstande, der indeholder vand, oven på enheden.

**PAS PÅ**

Efter længere tids brug skal man kontrollere, om der er beskadigelse på enhedens ramme eller fittings. Hvis der er fejl, kan enheden vælte og forårsage tilskadekomst.

**PAS PÅ**

Rør IKKE ved ribberne på varmeveksleren. Ribberne er skarpe, og berøring kan medføre tilskadekomst.

Der kan findes følgende symboler på indendørsenheden:

| Symbol | Forklaring |
|--------|--|
| | Mål spændingen på terminalerne på primærkredsens kondensatorer eller elektriske komponenter, før du udfører service. |
| | |

7.2 Rengøring af indendørsenhed og brugerinterface

**ADVARSEL**

Hvis der anvendes uegnede rensmidler eller hvis der rengøres forkert, kan plasticdelene blive beskadiget, eller det kan medføre vandlækage. Hvis der kommer rensmidler på elektriske komponenter, såsom motorer, kan det medføre fejl, røg eller antændelse.

**BEMÆRK**

- Brug ALDRIG benzin, benzen, fortynder, polerpulver eller flydende insektdræbende midler. **Mulig konsekvens:** Misfarvning og deformering.
- Brug IKKE vand, der er mere end 40°C varmt. **Mulig konsekvens:** Misfarvning og deformering.
- Brug IKKE poleremidler.
- Brug IKKE en skurebørste. **Mulig konsekvens:** Coatingen på overfladen skrælles af.
- Som slutbruger må du ALDRIG selv rengøre enhedens indvendige dele; dette skal foretages af en uddannet servicetekniker. Kontakt forhandleren.

**FARE: RISIKO FOR ELEKTRISK STØD**

Før rengøring skal du standse driften, slå afbryderen fra eller trække forsyningsstikket ud. Ellers kan det medføre elektrisk stød og tilskadekomst.

- Rengør med en blød klud. Brug vand eller neutralt rensmiddel, hvis det er vanskeligt at fjerne pletter.

7.3 Rengøring af frontpanelet

**ADVARSEL**

Lad ALDRIG indendørsenheden blive våd. **Mulig konsekvens:** Elektrisk stød eller brand.

**BEMÆRK**

- Brug ALDRIG benzin, benzen, fortynder, polerpulver eller flydende insektdræbende midler. **Mulig konsekvens:** Misfarvning og deformering.
- Brug IKKE vand, der er mere end 50°C varmt. **Mulig konsekvens:** Misfarvning og deformering.
- Skrub IKKE for hårdt, når du vasker bladet med vand. **Mulig konsekvens:** Coatingen på overfladen kan blive skrælet af.

Man kan tage frontpanelet af for at gøre det rent.

**PAS PÅ**

Vær forsigtig når du åbner og håndterer frontpanelet, da skarpe kanter på frontpanelet kan medføre tilskadekomst.

- Bevæg de to skydere i pilenes retning, indtil du hører en klik-lyd.

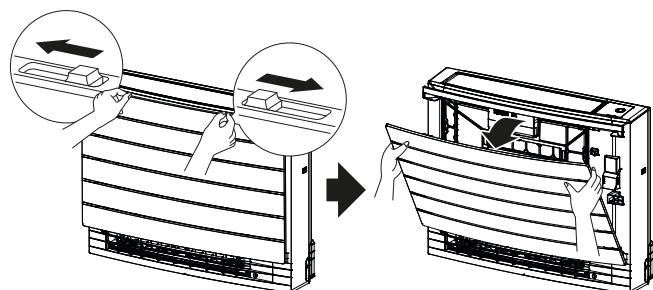

- Åbn frontpanelet, og tag snoren af.

7 Vedligeholdelse og service

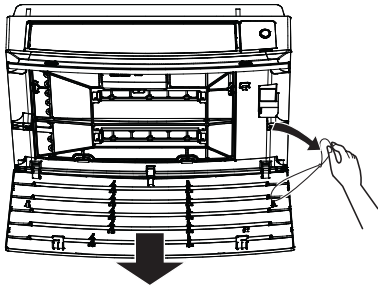

- 3 Afmonter frontpanelet.
- 4 Tør panelet af med en blød klud gennemvædet med vand.
- 5 Lad det tørre i skyggen efter endt vask.
- 6 Se "7.9 Montering af frontpanelet" [p. 19] vedr. montering og lukning af frontpanelet.

7.4 Afmontering af filtrene

- 1 Afmonter frontpanelet. Se "7.3 To clean the front panel" [p. 17].
- 2 Tag forsigtigt luftfilterets flige ud af hagerne (a) i siderne. Hold fast i filteret på knoppen (b), og frigør luftfilterets flig fra hagen (c) foroven. Træk filteret opad for at frigøre filterets flige i bunden (d).

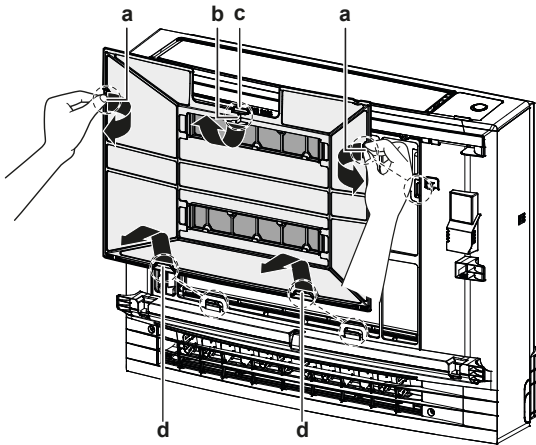

- a Flige til hager i siden
- b Filterknop
- c Flig til hage foroven
- d Flige til hager i bunden

- 3 Frigør begge titanium-apatit desodoriseringsfiltre fra hagerne (4 på hver).

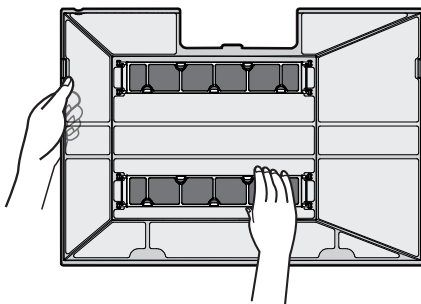

7.5 Rengøring af luftfilteret

- 1 Vask luftfilteret med vand, eller rens det med en støvsuger.

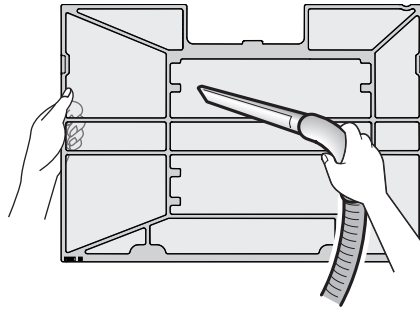

i INFORMATION

- Hvis IKKE støvet kommer af let, skal man vaske filtrene med et neutralt rengøringsmiddel i lunkent vand. Lad luftfiltrene tørre i skyggen.
- Vi anbefaler, at man renser luftfiltrene en gang hver anden uge.

7.6 Rengøring af titanium-apatit desodoriseringsfilteret

i INFORMATION

Rengør filteret med vand hver 6. måned.

- 1 Rens filteret for støv med en støvsuger.

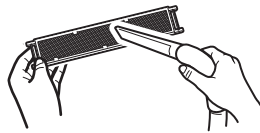

- 2 Lad filteret ligge i blød i varmt vand i 10 til 15 minutter. Tag IKKE filteret ud af rammen.



- 3 Efter vask skal du ryste filteret for vand og lade det tørre i skyggen. Forsøg IKKE at vride filteret for at fjerne vandet.

7.7 Udskiftning af titanium-apatit desodoriseringsfilteret

i INFORMATION

Udskift filteret hvert 3. år.

- 1 Fjern filteret fra fligene på filterrammen, og skift filteret ud med et nyt.

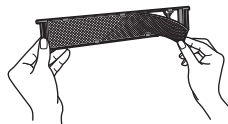

i INFORMATION

- Smid IKKE filterrammen væk, den skal bruges igen.
- Bortskaf det gamle filter som ikke-brændbart affald.

7.8 Montering af filtrene

- 1 Hægt begge titanium-apatit desodoriseringsfiltre på hagerne (4 på hver).

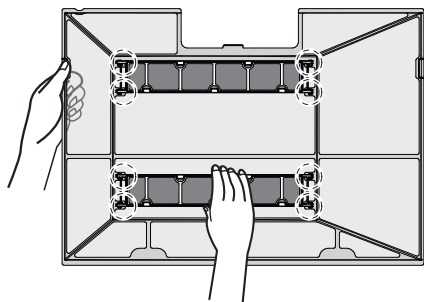

- 2 Sæt filter-fligene på hagerne i bunden (d). Hold fast i filteret på knoppen (b), og sæt luftfilterets flig på hagen (c) foroven. Hægt forsigtigt luftfilterets flige på hagerne (a) i siderne. Kontrollér, at luftfilteret er sikkert fastgjort i alle positioner.

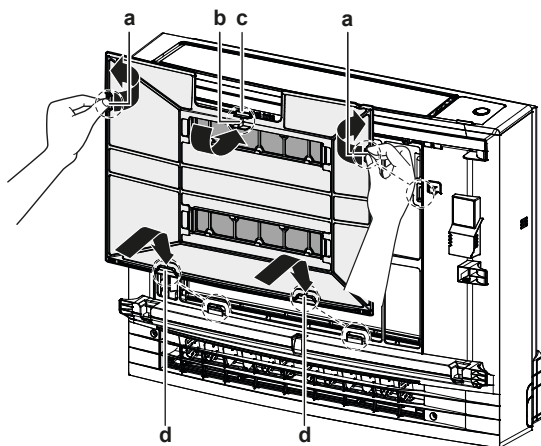

- a Flige til hager i siden
b Filterknop
c Flig til hage foroven
d Flige til hager i bunden

7.9 Montering af frontpanelet

- 1 Sæt frontpanelet ind i rillerne på enheden (3 steder), og sæt snoren på.

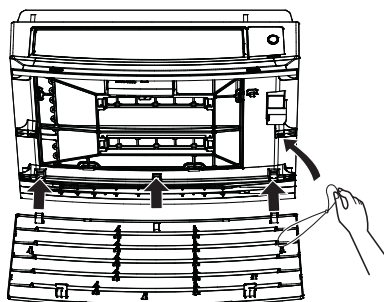

- 2 Luk frontpanelet, og bevæg de to skydere, indtil du hører en klik-lyd.

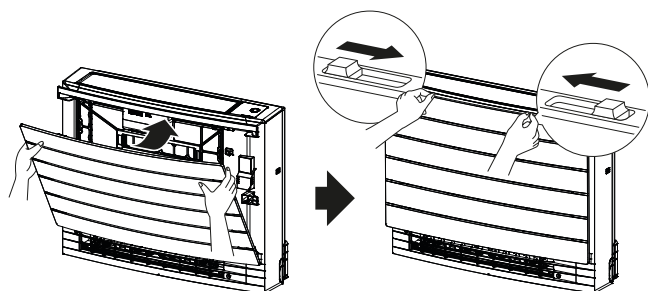

- 3 Tryk på siderne af frontpanelet for at sikre, at det er fastgjort korrekt.

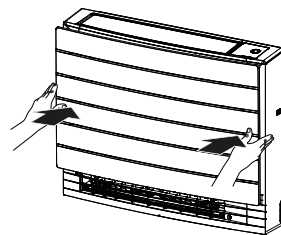

8 Fejlfinding

Følg nedenstående forholdsregler, hvis der opstår en af de følgende fejlfunktioner, og kontakt forhandleren.



ADVARSEL

Stands driften og afbryd strømforsyningen, hvis der forekommer uregelmæssigheder (der lugter brændt osv.).

Hvis man lader enheden køre videre under disse omstændigheder, kan det medføre nedbrud, elektrisk stød eller brand. Kontakt forhandleren.

Systemet SKAL repareres af en uddannet servicetekniker.

| Funktionsfejl | Afhjælpning |
|--|---------------------------------------|
| Hvis en sikkerhedsindretning, f.eks. en sikring, en afbryder eller en fejlstrømsafbryder aktiveres hyppigt, eller hvis ON/OFF-knappen ikke fungerer korrekt. | Sluk for hovedafbryderen. |
| Hvis der lækker vand fra enheden. | Stands driften. |
| Driftskontakten fungerer IKKE korrekt. | Afbryd strømforsyningen. |
| Daikin Eye blinker, og du kan kontrollere fejlkoden på brugerinterfacet. Se idendørsenhedens betjeningsvejledning vedrørende visning af fejlkoden. | Kontakt montøren, og oplys fejlkoden. |

Hvis systemet ikke kører korrekt, i alle andre tilfælde end det, som er nævnt ovenfor, og ingen af ovenstående fejl er til stede, skal du gennemgå systemet efter følgende fremgangsmåde.



INFORMATION

Se vejledningen på <http://www.daikineurope.com/support-and-manuals/product-information/> med flere tips til fejlfinding.

Hvis man, efter at have kontrolleret alle ovennævnte emner, ikke kan løse problemet selv, skal man kontakte montøren og beskrive symptomerne, enhedens fulde modelnavn (med produktionsnummer, hvis muligt) og installationsdato (muligvis anført på garantibeviset).

9 Bortskaffelse



BEMÆRK

Prøv ikke selv at afmontere systemet: afmontering af systemet, håndtering af kølemiddel, olie og andre dele SKAL være i overensstemmelse med gældende lovgivning. Enhederne SKAL behandles på steder særligt beregnet hertil med henblik på genbrug og genvinding.

ERC



DAIKIN INDUSTRIES CZECH REPUBLIC s.r.o.

U Nové Hospody 1/1155, 301 00 Plzeň Skvrňany, Czech Republic

DAIKIN EUROPE N.V.

Zandvoordestraat 300, B-8400 Oostende, Belgium

Copyright 2020 Daikin

Varenr. 4749972848
3P477071-2F 2020.06